

LES PORTES D'ENTRÉE

2025



CONCEPTION

FABRICATION

POSE

SERVICES



CONCEPTION
FABRICATION
POSE
SERVICES

LA BOUTIQUE DU MENUISIER,
UN RÉSEAU DE PROFESSIONNELS

À VOTRE SERVICE

Notre rôle est de vous permettre de **disposer d'un habitat plus sûr et plus économe**, au meilleur rapport qualité/prix/service et en toute sérénité. Pour cela, La Boutique du Menuisier s'appuie sur son savoir-faire, son large choix de gammes et produits, son bon rapport qualité/prix et sa proximité auprès de ses clients.

B UN RÉSEAU,

DES VALEURS

La Boutique du Menuisier s'appuie sur deux valeurs : la **confiance** et la **liberté**.

La **confiance** et la **satisfaction de nos clients** sont le **fondement de notre Marque**. Nous mettons tout en œuvre pour vous garantir au quotidien le **meilleur service possible**.

Les **compétences**, l'**intégrité** et la **bienveillance** de notre réseau sont les moteurs de la confiance que nos clients nous portent.



Le réseau La Boutique du Menuisier propose aussi toute une gamme de menuiseries. Consultez notre catalogue et n'hésitez pas à demander conseil à votre Boutique !

Pour plus de modèles, demandez nos dépliants portes d'entrée aluminium monobloc ou PVC ou consultez notre site internet : www.laboutiquedumenuisier.fr



SOMMAIRE

Qui sommes-nous ?	3-9
Les portes d'entrée Aluminium	10-81
Les portes d'entrée PVC	82-119
Les portes d'entrée Bois	120-127
Les portes d'entrée vitrées	128-149
Nos vitrages imprimés	150-151
Les portes de service	152-153

DÉCOUVREZ NOTRE CONFIGURATEUR DE PORTES D'ENTRÉE ALUMINIUM MONOBLOC !

Rendez-vous sur laboutiquedumenuisier.fr

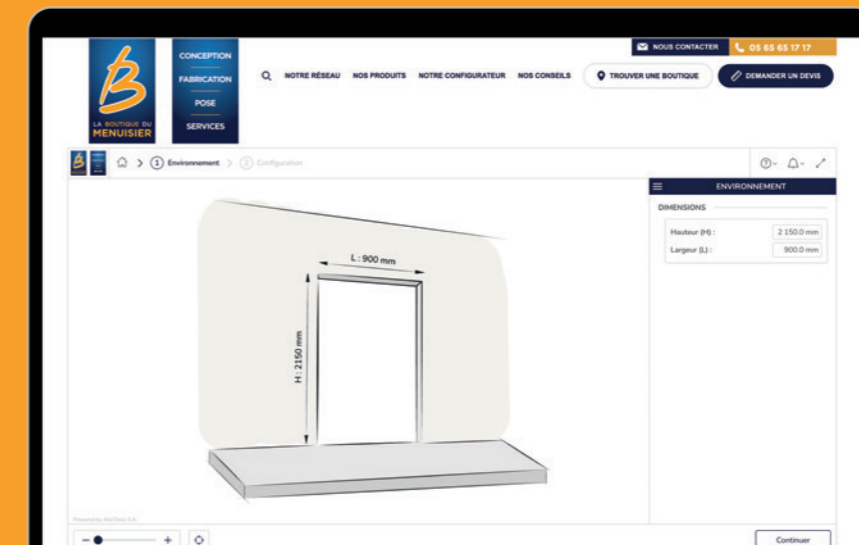

LES 4 BONNES RAISONS DE CHOISIR LA BOUTIQUE DU MENUISIER

CONCEPTION, FABRICATION, POSE, ET SERVICE

Mais, quelle est leur signification ?

Depuis plus de 20 ans, nous vous accompagnons dans vos démarches de construction ou de rénovation avec l'objectif de vous apporter notre soutien et notre savoir-faire dans tous vos projets.

Notre priorité est de vous garantir des produits de haute qualité avec une forte durabilité, car nous savons chez **La Boutique du Menuisier**, que vos aspirations les plus essentielles sont de protéger votre famille, de préserver l'environnement, et de vous sentir bien en toutes circonstances.

Pour satisfaire vos attentes, nous avons longuement réfléchi aux valeurs que nous voulions défendre. Et c'est de cette manière, que 4 mots ont émergé de nos réflexions, 4 principes sur lesquels il était important de vous accompagner : les fondamentaux de notre métier.



1. LA CONCEPTION

CONCEVOIR un projet de menuiserie ne se fait pas seul ! Nous l'avons bien compris, c'est pourquoi l'un des collaborateurs de *La Boutique du Menuisier* se rendra chez vous, pour vous écouter comprendre votre projet, vous proposer des solutions techniques adaptées conçues sur-mesure par le bureau d'étude de notre usine de fabrication à Villefranche de Rouergue (12).

2. LA FABRICATION (MADE IN FRANCE AVEYRON)

FABRIQUER des menuiseries dans les règles de l'art, cela ne s'improvise pas ! Depuis 1960, CASTES Industrie perpétue le savoir-faire français qui nous tient à cœur. L'ensemble des menuiseries distribuées par *La Boutique du Menuisier* est fabriqué à Villefranche de Rouergue, en Aveyron, là où tout a commencé.

CASTES Industrie a maintenu l'implantation en ce lieu également pour dynamiser le marché et l'emploi local, conserver la maîtrise totale de la fabrication et de l'assemblage de vos menuiseries.

Nous vous garantissons des produits à la pointe de la technologie répondant aux plus hautes exigences normatives et environnementales. Pour cela, des tests qualité et sécurité sont effectués chaque semaine afin d'avoir un contrôle permanent sur la qualité de vos menuiseries.



3. LA POSE

POSÉES par des professionnels, de notre réseau *La Boutique du Menuisier*, vos menuiseries sont efficaces pour longtemps !

Les 155 artisans de *La Boutique du Menuisier* mettent leur passion et leur expertise dans la réalisation de pose de menuiseries sur des chantiers neuf ou rénovation.

Un travail méticuleux pour une pose de qualité : nos experts garantissent une finition parfaite. Cette expérience et ce savoir-faire, vous assurent un habitat plus sûr et plus économe en énergies.

4. LES SERVICES

La Boutique du Menuisier, c'est aussi un SERVICE qui vous accompagne tout au long de votre vie. Après la pose de vos menuiseries, réglages et conseils d'entretien sont assurés par nos techniciens.

Votre satisfaction est au cœur de nos valeurs, c'est pour cette raison que nous resterons toujours à vos côtés. Nous intervenons partout en France pour entretenir vos menuiseries. Nous vous proposons des solutions rapides et adaptées, mais aussi des réponses à vos questions.

Choisir votre menuiserie n'a jamais été aussi simple, chez *La Boutique du Menuisier* nous vous accompagnons au-delà de la pose de vos fenêtres.



MENUISERIE CASTES

QUALITÉ ARTISANALE & PERFORMANCE INDUSTRIELLE

À l'origine, un artisan menuisier visionnaire

1960

Raymond Castes, menuisier passionné, crée la MENUISERIE CASTES, le **1^{er} janvier 1960**. Elle emploie 3 artisans menuisiers charpentiers. Travailleur acharné et épris de perfection. Raymond Castes fait progresser son entreprise de façon spectaculaire.

1971

En **1971**, la MENUISERIE CASTES devient **CASTES INDUSTRIE**, une **société anonyme de 25 salariés**.

Une entreprise familiale ambitieuse

1987

C'est en 1987 que **Christian Castes** succède à son père à la direction de la société.

1989

Il crée **une unité de production PVC dès 1989**.

1994

Il lance **la gamme de menuiseries aluminium**.

Un réseau d'envergure nationale

1999

CASTES INDUSTRIE crée le réseau **« La Boutique du Menuisier »** avec des partenaires et entreprises indépendantes répartis sur toute la France.

Une menuiserie industrielle évolutive

2012

L'année 2012 voit naître **la gamme Mixte Bois/Aluminium**.

2021

Investissement massif dans des technologies de pointe pour **des menuiseries toujours plus performantes** pour un objectif : **la satisfaction client**.

UNE

des plus grandes menuiseries industrielles de France

60 ANS

de savoir-faire

210

collaborateurs

100%

de nos produits sont fabriqués en Aveyron

NOS 4 UNITÉS DE PRODUCTION

ALUMINIUM



PVC

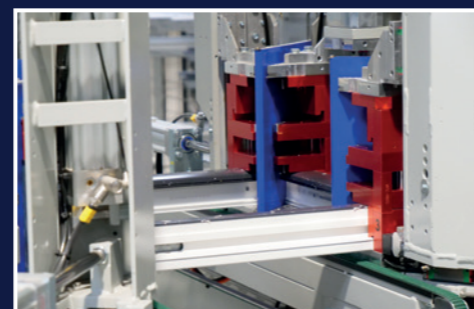

BOIS



MIXTE



DES MENUISERIES DE QUALITÉ ARTISANALE made in France



Toutes les gammes de menuiseries Castes ont obtenu le label «**Fabriqué en Aveyron**», attribué par le Conseil Départemental, les chambres consulaires et l'organisme Aveyron Ambition Attractivité. Cette signature distingue des savoir-faire et des filières emblématiques de l'Aveyron.

75%

des Français pensent que les produits fabriqués en France sont de meilleure qualité. **

95%

des Français veulent soutenir l'industrie nationale en achetant des produits français. *

87%

des Français pensent que les produits français offrent l'assurance d'être fabriqués selon des normes socialement respectueuses des salariés. **

87%

des Français estiment contribuer au respect de l'environnement en achetant des produits français. *

UN SAVOIR-FAIRE RECONNU

En achetant des menuiseries de la Boutique du Menuisier, vous investissez dans des produits de qualité, fabriqués selon un haut niveau d'exigence et plus durables dans le temps.

UNE DÉMARCHE CITOYENNE

En achetant des menuiseries de la Boutique du Menuisier, vous soutenez l'industrie nationale et protégez des emplois en France. En achetant des menuiseries de la Boutique du Menuisier, vous êtes assurés qu'elles sont fabriquées et posées par des femmes et des hommes qui travaillent dans des conditions respectueuses.

UN ENGAGEMENT ENVIRONNEMENTAL

En achetant des menuiseries de la Boutique du Menuisier, vous optimisez le transport des menuiseries et participez à la protection de l'environnement grâce à un circuit court.

* Source : « Guide du marquage d'origine » de la DGE (Direction Générale des Entreprises) – Edition 2016

** Source : Sondage IFOP 2018 pour PRO FRANCE.

Partenaire du projet FV2
"Fenêtres valorisées en fin de vie"
porté par Leader Aveyron



Adhésion Valobat FR233436_04YUES***

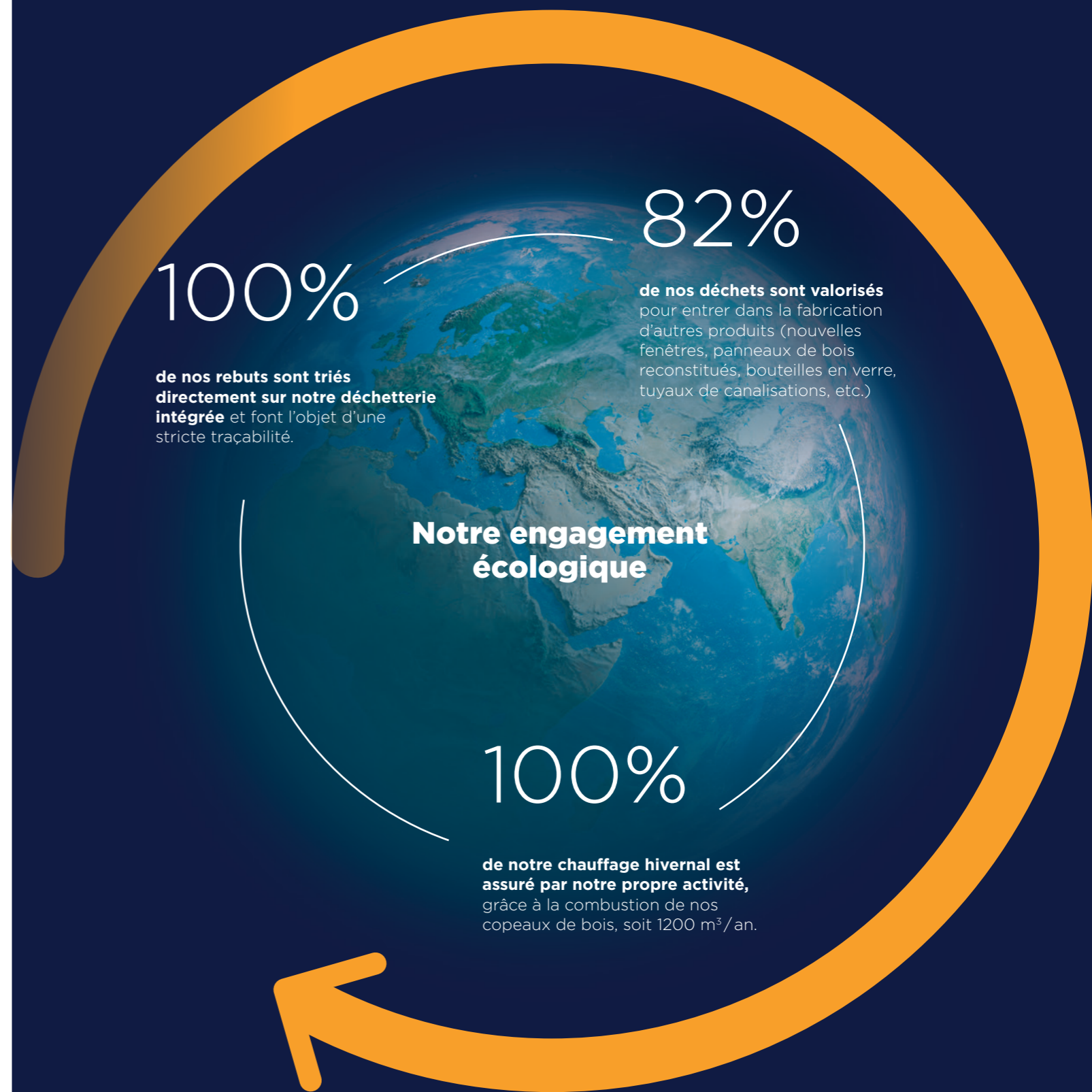



Le conseil du Pro

La rigidité extrême de l'aluminium confère une sécurité optimale à votre porte d'entrée. Le vaste choix de couleurs et de styles permet de satisfaire toutes vos envies décoratives.

Chantier réalisé par La Boutique du Menuisier MGP à Belleville (69). Photographie Marine Ploiat.



PORTES D'ENTRÉE ALU MONOBLOCS

Gamme Exclusive	p. 12-15
Gamme Premium	p. 16-21
Gamme Standard	p. 22-33
Nouvelle Gamme Essentielle	p. 34-39
Éléments Standards	p. 40-41
Options et Accessoires	p. 42-45
Nouvelle Gamme Carpe Diem	p. 46-67
Gamme PA65	p. 68-75
Gamme PLA65	p. 76-81

POUR PLUS DE MODÈLES, DEMANDEZ NOTRE DÉPLIANT PORTES D'ENTRÉE ALUMINIUM MONOBLOC OU CONSULTEZ NOTRE SITE INTERNET : www.laboutiquedumenuisier.fr





ECLAT 3
Triple vitrage dépoli acide
Décors alunox 2 faces inclus
U_b : 1,7 W/m².K

Gamme EXCLUSIVE



LE CHOIX, LES PERFORMANCES, LA SÉCURITÉ

Avec leur ouvrant monobloc de 80 mm, leur serrure automatique 5 points à crochets, leur gâche filante et leurs pièces anti-dégondage, les modèles exclusifs constituent un véritable rempart contre les tentatives d'effraction. Leur esthétisme irréprochable et leurs hautes performances vous offrent ce qui se fait de mieux en matière de porte d'entrée.

80 mm

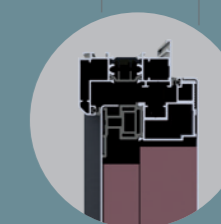

GAMME EXCLUSIVE DISPONIBLE DANS LES COULEURS PREMIUM ET STANDARDS

Vous référer à la page 42.

Portes d'entrée ALUMINIUM MONOBLOCS | Gamme EXCLUSIVE

ALU



RAL 7039

ETINCELLE 1
Triple vitrage dépoli acide
Décors alunox inclus 2 faces
U_b : 1,3 W/m².K



RAL 7012

ECLAT 3
Triple vitrage dépoli acide
Décors alunox inclus 2 faces
U_b : 1,4 W/m².K



RAL 7016

MAGMA 2
Triple vitrage dépoli acide
Décors alunox inclus 2 faces
U_b : 1,3 W/m².K



RAL 2900

CYLLENE 1
Triple vitrage dépoli acide
Décors alunox inclus 2 faces
Décors rainurés inclus 2 faces
U_b : 1,2 W/m².K



RAL 7012

PANACHE 1
Triple vitrage dépoli acide
Décors alunox inclus 2 faces
U_b : 1,3 W/m².K



RAL 7012

ORTHOSIE 6
Triple vitrage dépoli acide
Décors alunox inclus 2 faces
U_b : 1,3 W/m².K



ALU

MAGMA 2
Triple vitrage dépoli acide
Décors alunox inclus 2 faces
U_b : 1,3 W/m².K

Chantier réalisé par La Boutique du Menuisier - Les Menuisiers des Occitans à Montauban (47) - Photographe Raphaëlle Levet



MEXICO 1
Triple vitrage dépoli acide
Décors aluinox 2 face en option
U_b : 1,3 W/m².K

Gamme PREMIUM



LA SIGNATURE DE VOTRE MAISON

En tant que premier élément visible de votre habitation, la porte d'entrée est plus qu'un outil fonctionnel. Elle est un objet de décoration à part entière, le reflet de votre personnalité et de votre style de vie.

Symbole de convivialité et d'accueil, elle se doit d'être à votre image, tout en étant performante et sécurisante.

80 mm

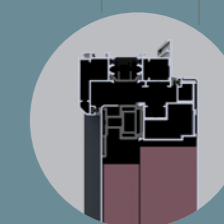

GAMME PREMIUM DISPONIBLE DANS LES COULEURS PREMIUM

Vous référer à la page 42.

ALU

ALU



LAVANDE 1
Triple vitrage dépoli acide
Décors rainurés 2 faces
U_b : 1,3 W/m².K



Gris 2900 sablé

CELADON
Décors alunox inclus 2 faces
U_b : 1,1 W/m².K



RAL 7016

LILAS
Décors rainurés 2 faces
U_b : 1,1 W/m².K



Noir 2100 sablé

LAVANDE 1
Triple vitrage dépoli acide
Décors rainurés 2 faces
U_b : 1,3 W/m².K



RAL 7016

GOYA 3
Triple vitrage dépoli acide
Décors alunox 2 faces en option
U_b : 1,3 W/m².K



Gris 2900 sablé

TRINIDAD 6
Triple vitrage dépoli acide
Décors alunox 2 faces en option
U_b : 1,4 W/m².K



RAL 7016

MEXICO 1
Triple vitrage dépoli acide
Décors alunox 2 faces en option
U_b : 1,3 W/m².K



EDISON 1
 Quadruple vitrage delta clair
 Décor en impression numérique
 V10 Victoire en option
 Moulures rapportées
 U_b : 1,3 W/m².K



CAPELLA 1L
 Triple vitrage dépoli acide
 Décor en impression numérique
 V10 Louise en option
 Moulures embouties
 U_b : 1,3 W/m².K



RAL 7016

EDISON 1
 Quadruple vitrage delta clair
 Décor Grille Alva en option
 Moulures rapportées
 U_b : 1,3 W/m².K



Gris 2500 sablé

CAPELLA 1L
 Triple vitrage delta clair
 Moulures embouties
 U_b : 1,3 W/m².K



Moulures rapportées



Moulures embouties

**ARGOS**

Décors aluinox 2 faces inclus
 Barre de tirage BT6 - 1000mm incluse
 positionnement fixe
 U_b : 1,1 W/m².K

Gamme STANDARD



OUVREZ-VOUS DÈS AUJOURD'HUI AUX PORTES DE DEMAIN

Facile d'entretien et extrêmement résistante, notre gamme standard aluminium allie esthétique et confort. Nos portes d'entrée s'adapteront facilement au style de votre maison grâce à leur design et à la diversité de couleurs proposées.

Nos portes aluminium monoblocs atteignent des performances énergétiques optimales grâce à leur ouvrant de 80 mm d'épaisseur et vous confèrent un confort isolant et thermique.

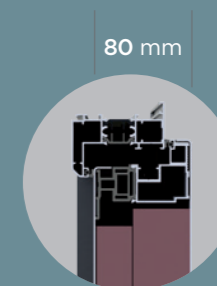

GAMME STANDARD DISPONIBLE DANS LES COULEURS PREMIUM ET STANDARDS

Vous référer à la page 42.

Portes d'entrée ALUMINIUM MONOBLOCS | Gamme STANDARD

ALU



RAL 7030

GARANCE 3
Triple vitrage dépoli acide
2 faces uniquement
U_D : 1,3 W/m².K



RAL 7016

DIORITE
Décors rainurés 2 faces
Poignée de tirage incrustée en inox
face extérieure
Poignée New-York en face intérieure
U_D : 1,1 W/m².K

DÉTAIL : Poignée de tirage intégrée laquée à la couleur de l'ouvrant. Eclairage LED en option.



RAL 7012

GRAPHITE B
Décors rainurés 2 faces
Poignée de tirage intégrée laquée
à la couleur de l'ouvrant face extérieure
Poignée New-York en face intérieure
U_D : 1,1 W/m².K



ALU

GRAPHITE B
Décors rainurés 2 faces
Poignée de tirage intégrée laquée
à la couleur de l'ouvrant face extérieure
Poignée New-York en face intérieure
U_D : 1,1 W/m².K



ARGOS
Barre de tirage BT6
1000 mm incluse
positionnement fixe
Décor alunox 2 faces inclus

Portes d'entrée ALUMINIUM MONOBLOCS | Gamme STANDARD



Gris 2900 sablé

Pierre naturelle grise ou cuivrée

Très prisée des architectes et designers pour son prestige et sa noblesse, la pierre naturelle est un matériau écologique, imperméable, flexible et incassable, adapté aussi bien à l'extérieur qu'à l'intérieur.

Etant donné les spécificités du matériau, l'aspect de surface est unique sur chaque pièce. Des disparités d'usinage, de couleur, de relief, de régularité ou de texture peuvent survenir.



Visuel non contractuel

NARCISSE 2
Triple vitrage dépoli acide
2 faces uniquement
Pierre naturelle grise incluse
Décors rainurés 2 faces
U_b : 1,3 W/m².K



RAL 7012

DIOPSIDE 7
Triple vitrage dépoli acide
Décors rainurés 2 faces
U_b : 1,5 W/m².K



RAL 9005

ARGOS
Décors alunox 2 faces inclus
Barre de tirage BT6 - 1000 mm incluse
positionnement fixe
U_b : 1,1 W/m².K

*DÉTAIL : Barre de tirage L : 1000 mm
positionnement fixe*



NARCISSE 2
Triple vitrage dépoli acide
Pierre naturelle grise
U_b : 1,3 W/m².K



Bleu Canon 2525 métallisé

OCRE 1
Triple vitrage dépoli acide
2 faces uniquement
Décors rainurés 2 faces
U_b : 1,2 W/m².K

Portes d'entrée ALUMINIUM MONOBLOCS | Gamme STANDARD

ALU



AMANDE
 Décors rainurés 2 faces
Poignée Dallas en option
 U_b : 1,1 W/m².K



COQUELICOT
 Décors rainurés 2 faces
 U_b : 1,1 W/m².K



RESEDA 5
 Triple vitrage dépoli acide
 Décors rainurés 2 faces
Décors alunox
2 faces en option
 U_b : 1,2 W/m².K



RESEDA 5
 Triple vitrage dépoli acide
 Barre de tirage BT9
Décors alunox 2 faces en option
 U_b : 1,2 W/m².K

ALU

COULEURS GARANTIES

20 ANS

Disponible en mono ou bicoloration sans plus-value.



RAL 7012

PASTEL 4
Triple vitrage dépoli acide
2 faces uniquement
Décors rainurés 2 faces
Décors alunox 2 faces en option
U_b : 1,3 W/m².K



Gris 2400 sablé

CARMIN
Décors rainurés 2 faces
U_b : 1,1 W/m².K



RAL 1247

DERCETO
Décors rainurés 2 faces
Décors alunox 2 faces inclus
U_b : 1,1 W/m².K



DERCETO
Décors rainurés 2 faces
Décors alunox 2 faces inclus
U_b : 1,1 W/m².K

Portes d'entrée ALUMINIUM MONOBLOCS | Gamme STANDARD

ALU



RAL 2525 Bleu canon

FRANKLIN 1

Mouures rapportées
Triple vitrage dépoli acide
Grille Rose impression numérique V10 en option
U_b : 1,4 W/m².K



RAL 7012

SPENCER 1

Mouures rapportées sur les 2 faces
Cimaise et rejet d'eau en face extérieure uniquement
Quadruple vitrage Grille Rustica en option
Barre de tirage BT12 en option
U_b : 1,3 W/m².K

DÉTAIL :
Barre de tirage BT12,
boîte aux lettres
et grille Rustica en option



NOS GRILLES DÉCORATIVES EN FONTE D'ALUMINIUM

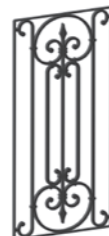

Volutes

Tout en rondeur, le design Volutes en fonte d'aluminium s'inscrit dans la pure tradition des grilles en fer forgé d'autrefois. Elle peut être intégrée dans l'ouvrant Spencer, les semi-fixes ou fixes Spencerside. (incompatible avec les impostes).

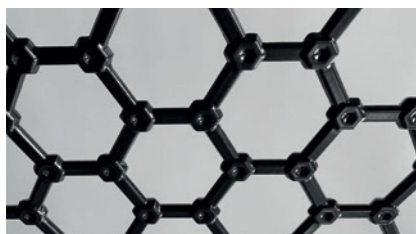

Alva

Succombez au charme industriel de cette nouvelle grille Alva en fonte d'aluminium. Elle peut être intégrée dans les ouvrants Edison et Spencer, les semi-fixes ou fixes Spencerside, ainsi que dans les impostes moulurées.



Rustica

Bordée de formes arrondies, cette grille en fonte d'aluminium est un modèle de sobriété. Elle peut être intégrée dans l'ouvrant Spencer et les semi-fixes ou fixes Spencerside (incompatible avec les impostes).



ALU

SPENCER 1 ET SEMI-FIXE SPENCER SIDE 1 AVEC IMPOSTE COORDONNÉE

Triple vitrage dépoli acide
Barre de tirage BT12 en option
Grille décorative Alva en option
U_b : 1,3 W/m².K (CAS 1)



FACTORY 1
Joncs alunox noirs inclus
Barre de tirage BT13 noir en position basse en option
(disponible en position centrée sur demande)
Up : 1,3 W/m².K

Nouvelle Gamme ESSENTIELLE



UN STYLE INDUSTRIEL INIMITABLE

Tout le savoir-faire des portes d'entrée en aluminium PASSAGE décliné dans une collection exceptionnelle alliant le charme du bois et l'élégance d'un aluminium laqué noir haute durabilité.

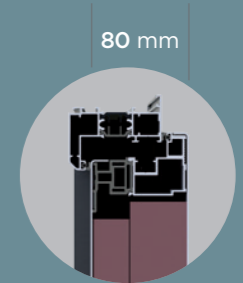

GAMME DISPONIBLE DANS 12 TONS BOIS

Vous référer à la page 37.

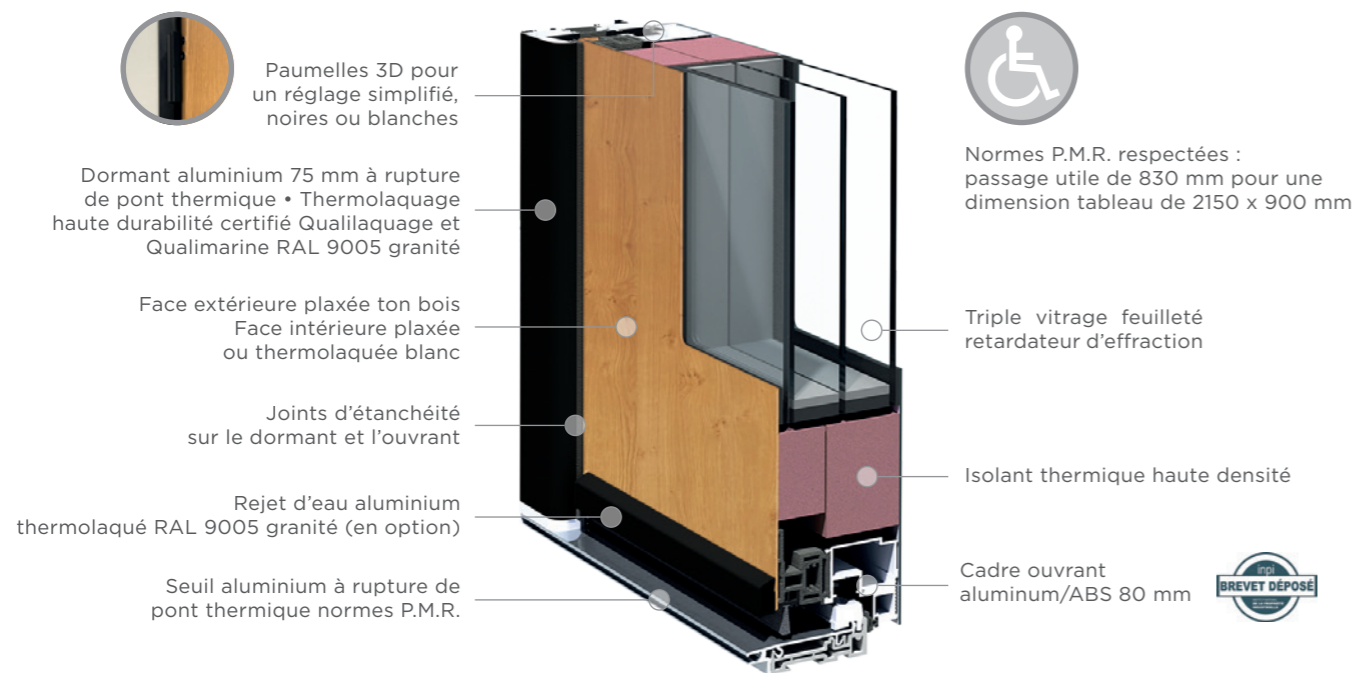

COLLECTION
ESSENTIELLE
Un style industriel inimitable

Tout le savoir-faire des portes d'entrée en aluminium PASSAGE décliné dans une collection exceptionnelle alliant le charme du bois et l'élégance d'un aluminium laqué noir haute durabilité.



TECK
Décor thermolaqué noir
Barre de tirage noire position basse ou centrée en option
Poignée noire en standard
 $U_d = 1,1 \text{ W/m}^2.K$

12 tons bois disponibles

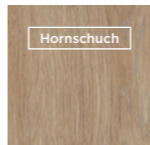
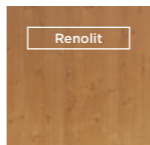
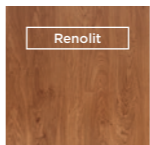
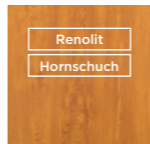
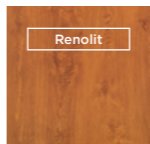
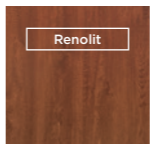
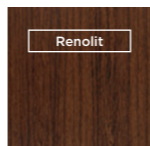
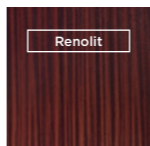
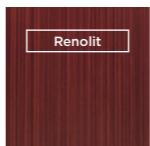
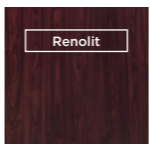
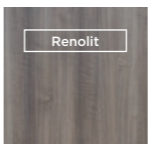
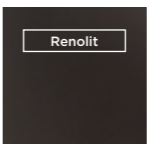
 Hornschuch	 Renolit	 Renolit
Turner Oak Malt F4703001 Woodec	Chêne irlandais 3211-05-148	Winchester XA 49240-015
 Renolit Hornschuch	 Renolit	 Renolit
Chêne doré 2178-001-167 F 436-2036	Sherwood G 49158-1011	Noyer 2178-007-167
 Renolit	 Renolit	 Renolit
Chêne foncé 2052-089-167	Sapeli 2065-021-167	Mahogani 2097-013-167
 Renolit	 Renolit	 Renolit
Bois rose 3202-001-167	AnTEAK 3241-02-195	Marron choco 8875-05-167

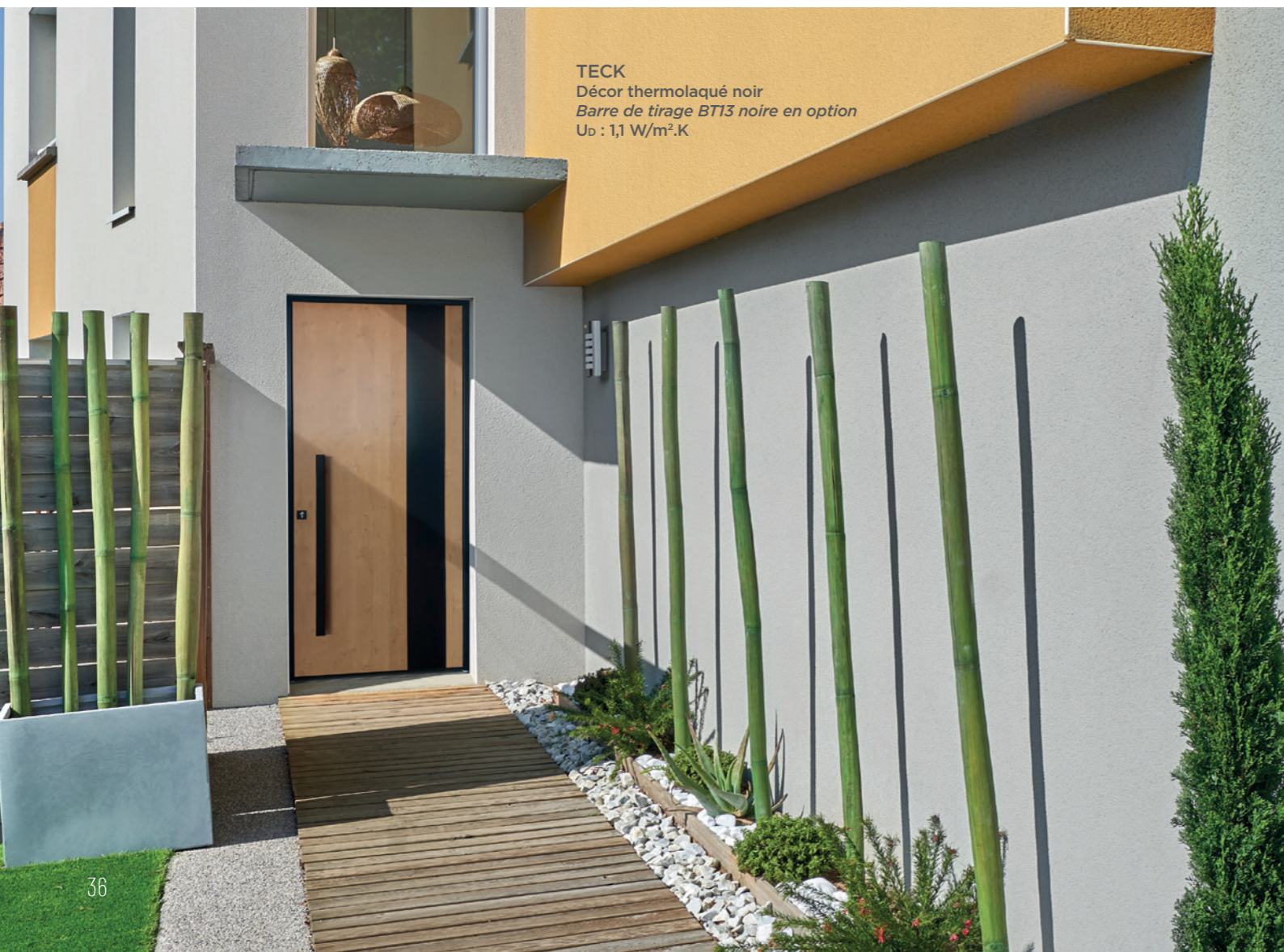

ALU

ALU

**OUVRANT ALU PLAXÉ TON BOIS
DORMANT ALU LAQUÉ NOIR**



Chêne irlandais + Dormant noir 9005 granité

FACTORY 1
Triple vitrage
Joncs alunox noirs inclus
Poignée noire incluse
 $U_D = 1,3 \text{ W/m}^2.K$



Chêne doré + Dormant noir 9005 granité

HANDY 1
Triple vitrage
Joncs alunox noirs inclus
Poignée noire incluse
 $U_D = 1,4 \text{ W/m}^2.K$



Winchester + Dormant noir 9005 granité

CHERRY
Poignée de tirage intégrée noire incluse
 $U_D = 1,1 \text{ W/m}^2.K$



Noyer + Dormant noir 9005 granité

MÉRANTI
Décors thermolaqué noir inclus
Barre de tirage BT13 noir en option
 $U_D = 1,1 \text{ W/m}^2.K$



Turner Oak Malt + Dormant noir 9005 granité

STEAM 1
Triple vitrage
Joncs alunox noirs inclus
Barre de tirage BT13 noir en option
 $U_D = 1,3 \text{ W/m}^2.K$

Un triple vitrage feuilleté retardateur d'effraction pour la sécurité et une finition sablage uni sur les deux faces du vitrage. Un design sobre et une intimité préservée.



Intérieur plaxé identique à la face extérieure ou Intérieur laqué avec rainurage décoratif

ÉLÉMENTS STANDARDS



OUVRANT MONOBLOC ALUMINIUM 80 MM
Épais, robuste, performant



TRIPLE VITRAGE
Avec une face feuilletée 33/2 en standard (44/2 ou SP10 en option) retardateur d'effraction



2 PIÈCES ANTI-DÉGONDAGE
En parties haute et basse



CYLINDRE NICKELÉ 6 PISTONS + 5 CLÉS
Débrayable, résistant à l'oxydation et à la corrosion



GÂCHE FILANTE SUR TOUTE LA HAUTEUR
Plus esthétique et sécurisant que de traditionnelles gâches auxiliaires

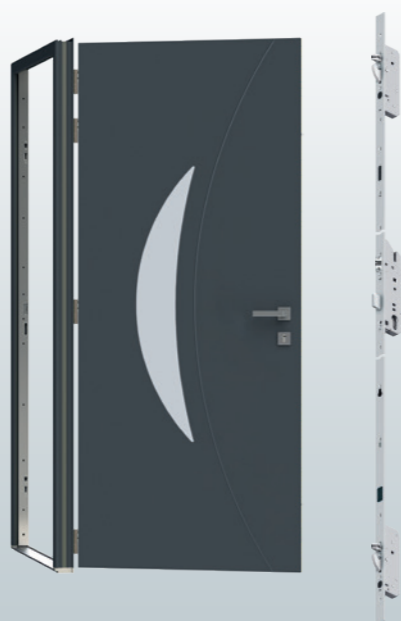

SERRURE AUTOMATIQUE MULTIPOINTS À CROCHET
Elle allie le confort de fermeture, la sécurité et l'étanchéité pour votre porte d'entrée.



Paumelles 3D pour un réglage simplifié

Dormant aluminium 75 mm à rupture de pont thermique

Parements aluminium thermolaqué haute durabilité certifié Qualilaquage et Qualimarine / Design sur les 2 faces

Joints d'étanchéité sur le dormant et l'ouvrant

Rejet d'eau aluminium thermolaqué à la couleur de l'ouvrant (en option)

Seuil aluminium à rupture de pont thermique normes P.M.R.

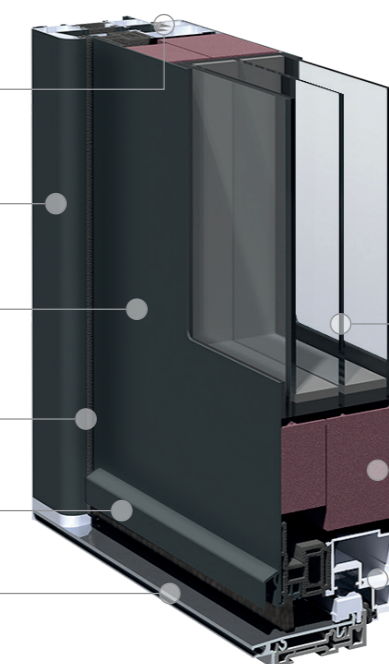

Normes P.M.R. respectées : passage utile de 830 mm pour une dimension tableau de 2150 x 900 mm

Triple vitrage feuilleté retardateur d'effraction

Isolant thermique haute densité

Cadre ouvrant aluminium/ABS 80 mm



En option

- ① Cylindre haute sécurité 14 pistons avec carte de propriété + 5 clés
- ② Cylindre renforcé 6 pistons à boutons intérieur + 5 clés
- ③ Pack sécurité : EURASTOP + cylindre haute sécurité

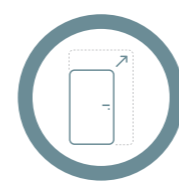
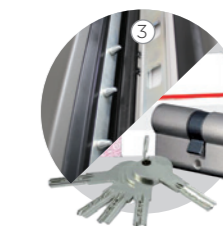
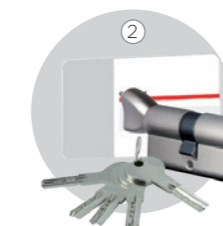
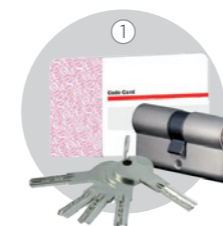

GRANDES DIMENSIONS JUSQU'À 2248 X 1042 MM

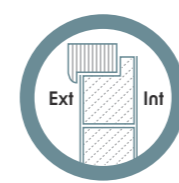

OUVRANT MONOBLOC

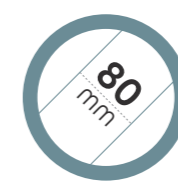

ÉPAISSEUR 80 MM ISOLANT ET SÉCURISANT

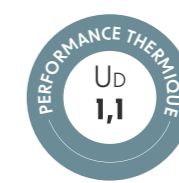

TRÈS HAUTE ISOLATION



PASSAGE EN VIDÉO

Les types d'ouverture



Tierces et impostes fixes

Semi-fixes et double vantail

CHOISISSEZ VOS OPTIONS & ACCESSOIRES

Les teintes standards

Portes d'entrée monoblocs standards disponibles dans les teintes suivantes:

Bronze 2525 métallisé	Brun 1247 M-G	Brun sépia 8014 M	Mars 2525 sablé	Rouge rubis 3003 M	Rouge pourpre 3004 M - G	Rouge 2100 sablé	Bleu saphir 5003 M - G
Bleu gentiane 5010 M	Bleu distant 5023 M	Bleu 2700 sablé	Bleu Canon 2525 métallisé	Vert mousse 6005 M - G	Vert 2500 sablé	Vert pâle 6021 M	Gris clair 7035 M
Aluminium blanc 9006 M - G	Gris de sécurité 7004 M	Gris basalte 7012 M	Gris 2400 sablé	Gris pierre 7030 M	Gris quartz 7039 M - G	Gris 2900 sablé	Gris ombre 7022 G
Gris anthracite 7016 M - G	Noir 2100 sablé	Brun 2650 sablé	Brun gris 8019 M	Gris noir 7021 M	Noir foncé 9005 M - G	Ivoire clair 1015 M-G	Blanc 9001 M
Blanc signalisation 9016 M - B - G	Blanc TECH M	Blanc pur 9010 M - B - G	<p>M = Mat 30 % / G = Granité / B = Brillant 80% Autres teintes RAL et finitions disponibles sur simple demande. Disponible en mono ou bicoloration sans plus-value. Finitions classe 2</p>				

COULEURS GARANTIES

20 ANS

Sauf RAL 3003 et Blanc TECH

Les teintes premium

Teintes et finitions disponibles en mono ou bicoloration 9016 Blanc Mat intérieur. Modèles Premium disponibles uniquement dans les teintes suivantes:

9016 Mat 2 faces	7016 Granité 2 faces	Noir 2100 sablé 2 faces	7016 Mat ext. 9016 Mat int.	7016 Granité ext. 9016 Mat int.	Gris 2900 sablé 2 faces
------------------	----------------------	-------------------------	-----------------------------	---------------------------------	-------------------------

Les certifications thermolaquage



Les labels **QUALILAUQUAGE** et **QUALIMARINE** attestent de la haute durabilité de la tenue des couleurs thermolaquées. Nos teintes standards sont réalisées à partir de poudres Classe 2, de qualité supérieure (sauf RAL 3003 et Blanc TECH).

CHOISISSEZ VOS OPTIONS & ACCESSOIRES

Les vitrages imprimés

Nos vitrages sont assemblés en triple vitrage avec une face feuilletée 33.2 retardateur d'effraction. La plupart de nos modèles moulurés sont disponibles avec croisillons blancs ou laiton en option.

Sans précision de votre part, vos portes aluminium vitrées sont munies de :

- L'imprimé DELTA CLAIR pour les modèles classiques moulurés
- L'imprimé DÉPOLI ACIDE pour les modèles modernes

En standard



Delta clair Dépoli acide

En option



Antique Chinchilla G200 Martelé Silvit

En option

Les vitrages décoratifs

Une multitude de vitrages décoratifs est disponible. Demandez notre brochure spécifique.



En option

Nos décors imprimés

Les modèles Capella 1L, Verseau 1L et Edison 1 sont disponibles avec des vitrages décoratifs grilles en impression numérique.* Le résultat est saisissant de ressemblance avec une grille traditionnelle.

Vous référer au dépliant portes d'entrée Aluminium monobloc pour voir l'ensemble des modèles.

Disponibles avec
CAPELLA 1L,
VERSEAU 1L
et EDISON 1

*Seule la grille Louise est disponible avec CAPELLA 1L



V10 Victoire



V10 Violette



V10 Adèle



V10 Louise*

CHOISISSEZ VOS OPTIONS & ACCESSOIRES

Poignées

Une gamme complète d'accessoires contemporains.

En standard



En option



En option

Barres de tirage

Les barres de tirage fonctionnent avec une ouverture à clé. Il est nécessaire de tourner la clé pour actionner les points de verrouillage.



Les barres de tirage ne sont pas disponibles avec les modèles SPENCER et EDISON.

Barre de tirage horizontale BT12

250 mm ton inox ou ton laiton

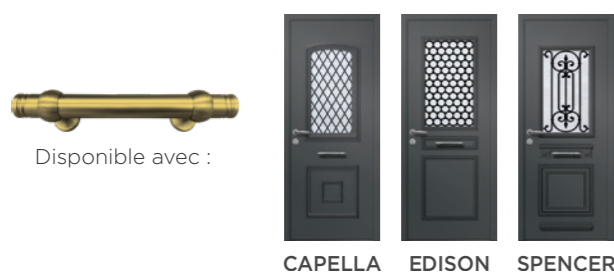

Boîte aux lettres Couleur inox



En option

La sécurité pour aller plus loin...

EURASTOP BARRE ANTI-DÉGONDAGE

Pour aller encore plus loin dans la sécurisation de votre domicile, équipez votre porte d'entrée avec la barre en acier 12 pions anti-dégondage EURASTOP sur toute la hauteur de la porte. Un incontournable ! (en option)



CHOISISSEZ VOS OPTIONS & ACCESSOIRES

En standard

La serrure multipoint

La serrure automatique est munie de 2 crochets, 2 pènes, 1 pêne dormant et 1 pêne demi-tour. Les crochets et pènes se déclenchent par magnétisme et pénètrent dans la gâche filante dès que la porte est claquée. Elle allie le confort de fermeture, la sécurité et l'étanchéité pour votre porte d'entrée.

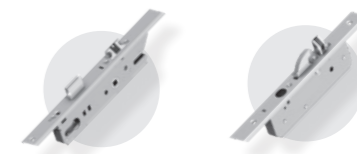

En option

Gâche filante avec pêne journalier*

La gâche filante est munie d'un pêne journalier. Si la porte se referme derrière vous, il est possible de regagner votre domicile par une simple poussée sur l'ouvrant. Il faut préalablement avoir actionné le petit loquet sur la gâche.



Gâche électrique*

La gâche électrique se raccorde au contrôle d'accès via un contact sec. La porte s'ouvre lorsque la gâche électrique reçoit le signal du contrôle d'accès. En cas de coupure de courant, la porte peut être manœuvrée avec la clé.



* Ces options sont toujours associées à une serrure à engrenage 7 points : 2 crochets, 4 pènes ronds, 1 pêne dormant. Actionnez le switch sur la gâche et la porte s'ouvre en poussant l'ouvrant. Lorsque vous verrouillez à la clé, les 7 points de verrouillage sont condamnés.

En option

Le lecteur d'empreinte



Oublier ses clés n'est plus un problème. Monté sur l'ouvrant, le lecteur d'empreinte, aussi appelé lecteur biométrique, offre un confort unique. Facile à configurer et à utiliser au quotidien, ce contrôle d'accès est aussi parfaitement sécurisé.

Entrez dans l'univers de la maison connectée et simplifiez-vous la vie avec la serrure motorisée !

Ultra sécurisée avec ses 2 crochets, 4 pènes ronds, 1 pêne dormant, 1 pêne demi-tour et 1 gâche filante, elle est livrée avec un cylindre de sécurité à bouton intérieur et 5 clés.

Le câblage est installé dans la porte et relié au réseau électrique. En cas de coupure de courant, la porte reste verrouillée mais vous pouvez toujours l'ouvrir en utilisant la clé.



STAMNOS
Céramique rouille
Poignée de tirage exclusive avec
éclairage LED en option
Ud = 0,78W/m²·K

Nouvelle Gamme CARPE DIEM



UNE CONCEPTION UNIQUE EN FRANCE

Avant-gardiste grâce à son concept de dormant et d'ouvrant affleurants sur les deux faces de la porte, Carpe Diem a l'audace de supprimer les traditionnelles paumelles visibles côté intérieur au profit de charnières robustes et invisibles à réglages 3D, pour une parfaite homogénéité esthétique.

95 mm

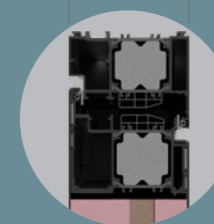

VOUS ÊTES UNIQUES...

VOTRE PORTE CARPE DIEM L'EST AUSSI.

La porte d'entrée Carpe Diem se décline au travers de trois collections : Céram•Alu, Bois•Alu et Alu•Solo, pour un design minimaliste et toujours élégant.



CANTHARE
Céramique béton • RAL 7016
Barres de tirage inox incrustées de céramique
 $U_D = 0,78 \text{ W/m}^2\cdot\text{K}$ (CAS 1)

Portes d'entrée ALUMINIUM MONOBLOCS Gamme Carpe Diem | COLLECTION Céram•Alu

Une véritable pièce d'architecture pour votre entrée

En combinant la céramique et l'aluminium, des matériaux à la fois modernes et durables, nous avons créé, pour vous, une collection au design unique qui transcende les codes de la porte d'entrée contemporaine. La collection Céram•Alu conjugue toutes les qualités techniques des portes Carpe Diem : une isolation thermique exceptionnelle, des dispositifs de sécurité exclusifs en standard et une garantie de 20 ans sur le thermolaquage classe 2 de l'aluminium.

POIGNÉE MINIMALISTE À L'INTÉRIEUR AU CHOIX



Poignée Prestige inox



Poignée Prestige noire



Céramique rouille + RAL 1247 granité

Vue intérieure :
Parement aluminium RAL
au choix, poignée Prestige
inox ou noire et rainurage
rappelant la face extérieure

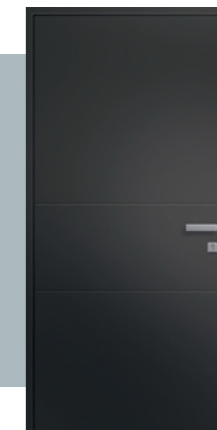

KERNOS
Poignée de tirage intégrée
 $U_D = 0,78 \text{ W/m}^2\cdot\text{K}$

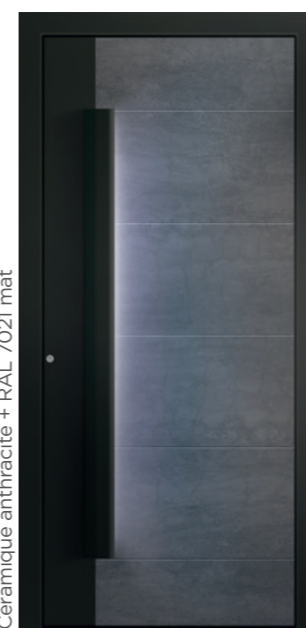

Céramique anthracite + RAL 7021 mat

STAMNOS
Poignée de tirage exclusive
avec éclairage LED en option
 $U_D = 0,78 \text{ W/m}^2\cdot\text{K}$



Céramique béton + RAL 7016 granité

CANTHARE
Barre de tirage inox
incrustée de céramique
 $U_D = 0,78 \text{ W/m}^2\cdot\text{K}$

Une poignée de tirage incrustée de céramique
La poignée de tirage en inox est façonnée de manière
à accueillir une pièce de céramique pour un rappel
esthétique des parements de la porte d'entrée.



Portes d'entrée ALUMINIUM MONOBLOCS
Gamme Carpe Diem | COLLECTION Céram•Alu

ALU



Portes d'entrée ALUMINIUM MONOBLOCS
Gamme Carpe Diem | COLLECTION Céram•Alu

ALU

UNE VÉRITABLE PIÈCE D'ARCHITECTURE
POUR VOTRE ENTRÉE

En combinant la céramique et l'aluminium, des matériaux modernes et durables, nous avons créé pour vous une collection au design unique qui transcende les codes de la porte d'entrée contemporaine. La collection Céram•Alu conjugue toutes les qualités techniques des portes Carpe Diem : une isolation thermique exceptionnelle, des dispositifs de sécurité exclusifs en standard et une garantie de 20 ans sur le thermolaquage classe 2 de l'aluminium.



Dormant aluminium
Mousse isolante dans les cadres
Isolation optimale

Joint sur ouvrant
étanchéité optimale

Bouclier thermique sur ouvrant
Rupture de pont thermique

Isolant thermique et phonique
naturel en fibre de bois 19 mm

Bouclier thermique sur ouvrant
Rupture de pont thermique

Parements en céramique
armés de fibre de verre,
résistant et durable

Joint sur dormant
étanchéité optimale

Parements en aluminium
thermolaqué labellisé
Qualilaquage et Qualimarine,
avec poudres Classe 2
très haute durabilité

Seuil aluminium à rupture
de pont thermique aux
normes PMR

Rejet d'eau invisible inclus

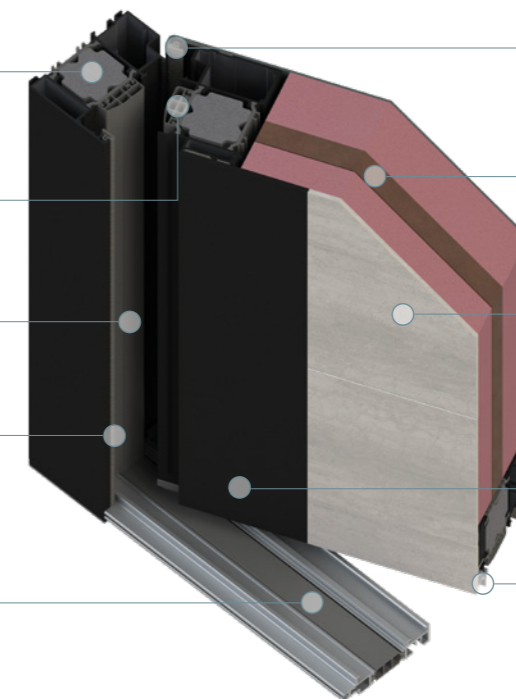

EXPRIMEZ VOTRE CRÉATIVITÉ AVEC LA CÉRAMIQUE
UNE ÉLÉGANCE INDÉMODABLE, UNE QUALITÉ INALTÉRABLE

Les associations céramique / RAL ci-dessous sont proposées à titre indicatif.
Une infinité de teintes RAL est disponible. Consultez la liste des teintes p 66.

Céramique béton



Céramique anthracite



Céramique rouille





DRYADE
Accoya naturel
Barre de tirage verticale noire 1600 mm
 $U_D = 1,2 \text{ W/m}^2\cdot\text{K}$

Portes d'entrée ALUMINIUM MONOBLOCS Gamme Carpe Diem | COLLECTION Bois•Alu

L'ACCOYA® : UN BOIS ISOLANT, ÉCOLOGIQUE ET DURABLE

Le bois modifié Accoya® est désormais la référence incontournable de la filière bois en matière de performance et de respect de l'environnement. Sa stabilité dimensionnelle, sa durabilité et sa polyvalence sont inégalées parmi les produits bois. Fabriqué à partir de bois d'origine durable, l'Accoya® se caractérise par son faible impact environnemental tout au long de son cycle de vie, de la production à l'utilisation, mais aussi en fin de vie.

POIGNÉE MINIMALISTE À L'INTÉRIEUR AU CHOIX



Prestige inox



Prestige noire

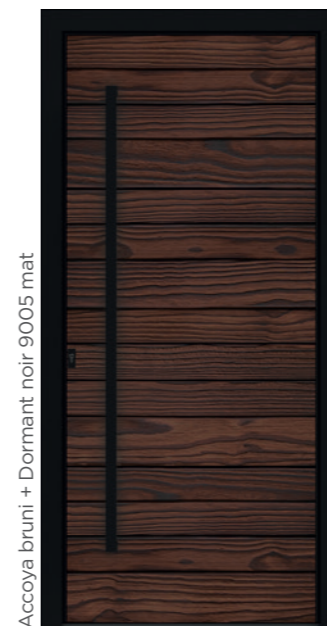

Accoya bruni + Dormant noir 9005 mat

Vue intérieure :
Parement aluminium RAL au choix, poignée Prestige inox ou noire et rainurage rappelant la face extérieure

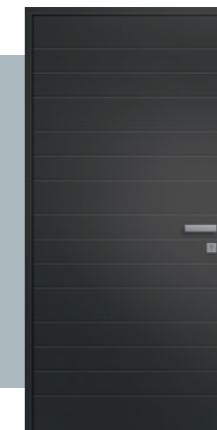

DRYADE
Barre de tirage verticale noire 1600 mm
 $U_D = 1,2 \text{ W/m}^2\cdot\text{K}$

Double poignée Canto
Le modèle DRYADE est aussi disponible avec une poignée noire côté extérieur de la porte.



Accoya naturel + Dormant noir 9005 mat

DRYADE
Barre de tirage verticale noire 1600 mm
 $U_D = 1,2 \text{ W/m}^2\cdot\text{K}$



Portes d'entrée ALUMINIUM MONOBLOCS Gamme Carpe Diem | COLLECTION Bois•Alu

ALU



DRYADE
Accoya brûlé
Barre de tirage noire 400 mm
U₀ = 1,2 W/m².K

Portes d'entrée ALUMINIUM MONOBLOCS Gamme Carpe Diem | COLLECTION Bois•Alu

ALU

LES FINITIONS BOIS ACCOYA

La chaleur du bois au service de la modernité

Dans ce catalogue, les portes d'entrée Carpe Diem Bois•Alu sont présentées avec un dormant aluminium noir RAL 9005. Une infinité de teintes RAL est disponible, en monocoloration ou bicoloration (face intérieure différente de la face extérieure). Consultez la liste des teintes RAL standards p 66.



Dormant aluminium
Mousse isolante dans les cadres
Isolation optimale

Joint sur ouvrant
Étanchéité optimale

Bouclier thermique sur dormant
Rupture de pont thermique

Isolant thermique et phonique
naturel en fibre de bois 19 mm

Joint sur dormant
Étanchéité optimale

Lames en Accoya®
haute durabilité
4 finitions au choix 

Seuil aluminium à rupture
de pont thermique aux
normes PMR

Rejet d'eau invisible inclus

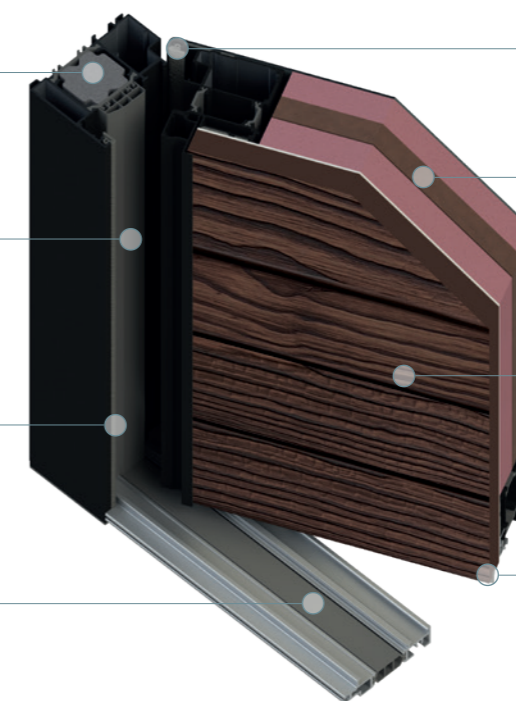

Les produits d'entretien Bois•Alu

Nous vous demandons d'utiliser les produits suivants afin de respecter les conseils d'entretien du fournisseur. Ils sont disponibles sur demande auprès de votre revendeur :



- 1 Pour l'accoya® naturel : Rubio Saturabois Teak (100ml)
- 2 Pour l'accoya® bruni : Huile Hybride à l'eau neutre top quality (125ml)
- 3 Pour l'accoya® brûlé : Huile Hybride à l'eau neutre top quality (125ml)



Consultez notre guide d'information sur le bois Accoya® pour tout savoir sur son évolution dans le temps et les préconisations d'entretien.

Un flacon OFFERT avec votre porte d'entrée
Carpe Diem BOIS•ALU

LES FINITIONS BOIS ACCOYA® LA CHALEUR DU BOIS AU SERVICE DE LA MODERNITÉ

Accoya® naturel

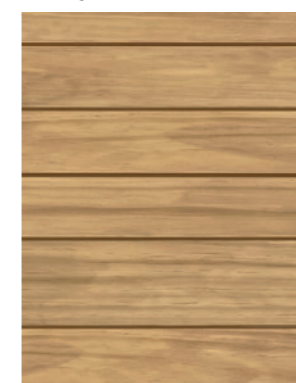

Accoya® bruni



Accoya® brûlé



**ASPIRATION AS-V1**

Quadruple vitrage feuilleté dépoli acide
Barre de tirage inox incluse
 $U_D = 0,86 \text{ W/m}^2 \cdot \text{K}$

Portes d'entrée ALUMINIUM MONOBLOCS

Gamme Carpe Diem | COLLECTION Alu•Solo

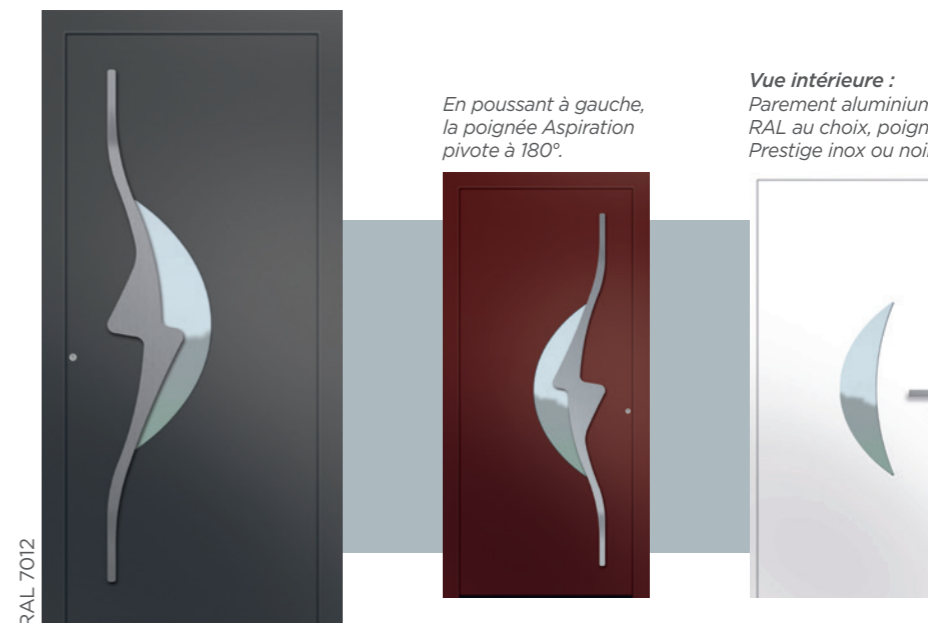

RAL 7012

ASPIRATION AS-V1

Quadruple vitrage feuilleté dépoli acide
Barre de tirage inox incluse
Existe en panneau plein
 $U_D = 0,86 \text{ W/m}^2 \cdot \text{K}$

**Poignée de tirage**

Une poignée de tirage dessinée par nos designers stylistes, exclusive à la gamme Carpe Diem. La poignée de tirage, parfois appelée "barre" de tirage, renforce la sécurité de la maison car la clé est nécessaire pour ouvrir la porte.

Éco-conception et économies d'énergie

Reconnue entreprise responsable et sensible aux enjeux environnementaux d'aujourd'hui et de demain, La Boutique du Menuisier innove constamment en développant des solutions vertueuses et durables, depuis la conception du produit jusqu'à l'impact de son usage au quotidien. Le coefficient thermique passif des portes Carpe Diem, jusqu'à $0,78 \text{ W/m}^2 \cdot \text{K}$ pour une porte pleine un vantail, permet de réaliser d'importantes économies d'énergies.



UNE CONCEPTION UNIQUE EN FRANCE : DORMANT ET OUVRANT AFFLEURANTS

Avant-gardiste grâce à son concept unique de dormant et d'ouvrant affleurants sur les deux faces de la porte, Carpe Diem se décline dans trois collections élégantes et minimalistes : Céram•Alu, Bois•Alu et Alu•Solo.

Bronze 2525 métallisé



POIGNÉE EN SAILLIE
Cette poignée de tirage à la prise en main agréable est thermolaquée à la couleur de la porte pour une intégration parfaitement harmonieuse.



ILLUSION AS-V1
Quadruple vitrage feuilleté dépoli acide
Poignée en saillie à la couleur de l'ouvrant
 $U_b = 0,92 \text{ W/m}^2\cdot\text{K}$



LES CHARNIÈRES INVISIBLES / DESIGN INTÉRIEUR ULTRA MINIMALISTE

Développées spécifiquement pour Carpe Diem par un grand nom de la quincaillerie française, trois charnières robustes et invisibles à réglages 3D remplacent les traditionnelles paumelles visibles du côté intérieur de la porte, offrant ainsi une homogénéité et un minimalisme inédit.



QM Qualimarine®
Aluminium Laqué
Haute Qualité
Certifié QM-072

QL Qualilaquage®
Traitement de surface
de l'aluminium
Certifié QL-025

Le thermolaquage de nos portes d'entrée est labellisé Qualilaquage et Qualimarine avec poudres de Classe 2, pour une durabilité de la couleur de très longue durée.



SONGE AS-P1
Poignée galbée en inox
 $U_D = 0,92 \text{ W/m}^2.K$

Portes d'entrée ALUMINIUM MONOBLOCS Gamme Carpe Diem | COLLECTION Alu•Solo



RAL 7033

SONGE AS-P1
Poignée galbée en inox
 $U_D = 0,80 \text{ W/m}^2.K$

Carpe Diem est une locution latine qui signifie littéralement « cueille le jour présent ».

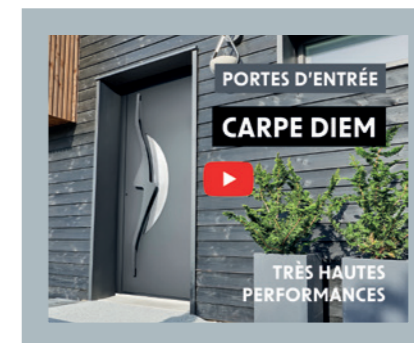

Carpe Diem en vidéo



Portes d'entrée ALUMINIUM MONOBLOCS Gamme Carpe Diem | COLLECTION Alu•Solo



Brun 2650 sablé

CONTEMPLATION AS-V1
Quadruple vitrage feuilleté dépoli acide
Barre de tirage toute hauteur en inox brossé
et joncs alunox
 $U_D = 0,98 \text{ W/m}^2.K$



Noir 2100 sablé

MEDITATION AS-V2
Quadruple vitrage feuilleté dépoli acide
Barre de tirage toute largeur en inox brossé
et joncs alunox
 $U_D = 0,94 \text{ W/m}^2.K$

Vue intérieure :
Parement aluminium
RAL au choix, poignée
Prestige inox ou noire





CONTEMPLATION AS-V1
Barre de tirage toute hauteur en inox brossé et joncs alunox
 $U_D = 0,98 \text{ W/m}^2\text{.K}$

Portes d'entrée ALUMINIUM MONOBLOCS Gamme Carpe Diem

MA PORTE D'ENTRÉE CARPE DIEM EST ÉQUIPÉE DES DISPOSITIFS DE SÉCURITÉ LES PLUS PERFORMANTS **EN STANDARD !**

Un vrai  sécurité !

Le quadruple vitrage feuilleté

Plus isolant et plus sécurisé qu'un vitrage ordinaire, le quadruple vitrage est assemblé avec une face feuilletée 44/2 retardateur d'effraction et dispose d'une finition dépoli acide, apportant le meilleur compromis luminosité, intimité et esthétique.

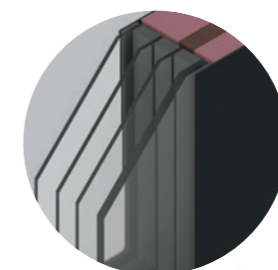

Le cylindre haut sécurité et la rosace

Votre porte Carpe Diem est munie d'un cylindre haute sécurité 14 pistons avec carte de propriété. Le cylindre est débrayable, ce qui signifie que la porte peut être ouverte à la clé de l'extérieur même si une clé est oubliée dans le cylindre côté intérieur. Le cylindre de sécurité peut être livré avec un bouton intérieur en option.

La rosace de cylindre est affleurante, discrète et minimaliste.



Le dispositif EURASTOP

Outre une esthétique haut de gamme et de très hautes performances thermiques, votre porte d'entrée Carpe Diem est aussi remarquable pour sa conception ultra sécurisée jusque dans les moindres détails. Chaque porte est équipée du dispositif EURASTOP : 12 pions anti-dégondage, répartis en deux pièces du côté des charnières pour prévenir toute tentative de soulèvement de l'ouvrant.

Le dispositif EURASTOP est incompatible avec la serrure motorisée (en option).

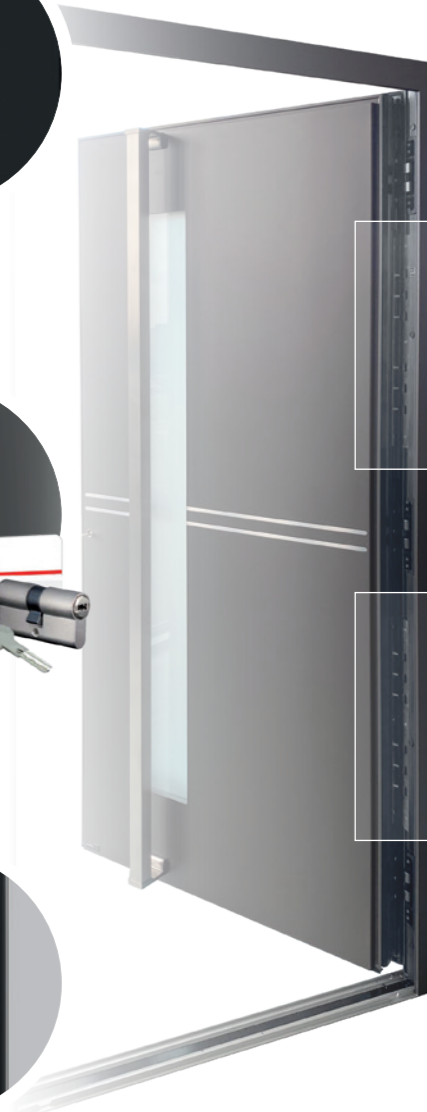

ÉLÉMENTS STANDARDS



ROSACE AFFLEURANTE
Discrète et sécurisée

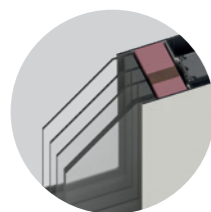

QUADRUPLE VITRAGE
Avec une face feuilletée 44/2 retardateur d'effraction



3 CHARNIÈRES INVISIBLES À RÉGLAGES 3D

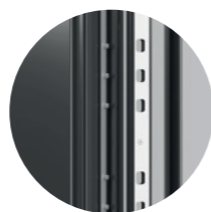

EURASTOP
Dispositif 12 pions anti-dégondage



GÂCHE FILANTE SUR TOUTE LA HAUTEUR AVEC PÊNE JOURNALIER

Plus esthétique et sécurisant que de traditionnelles gâches auxiliaires



CYLINDRE HAUTE SÉCURITÉ NICKELÉ 14 PISTONS + 5 CLÉS
Débrayable, résistant à l'oxydation et à la corrosion



SERRURE À ENGRENAGE MULTIPOINT À CROCHETS

Elle allie le confort de fermeture, la sécurité et l'étanchéité pour votre porte d'entrée.

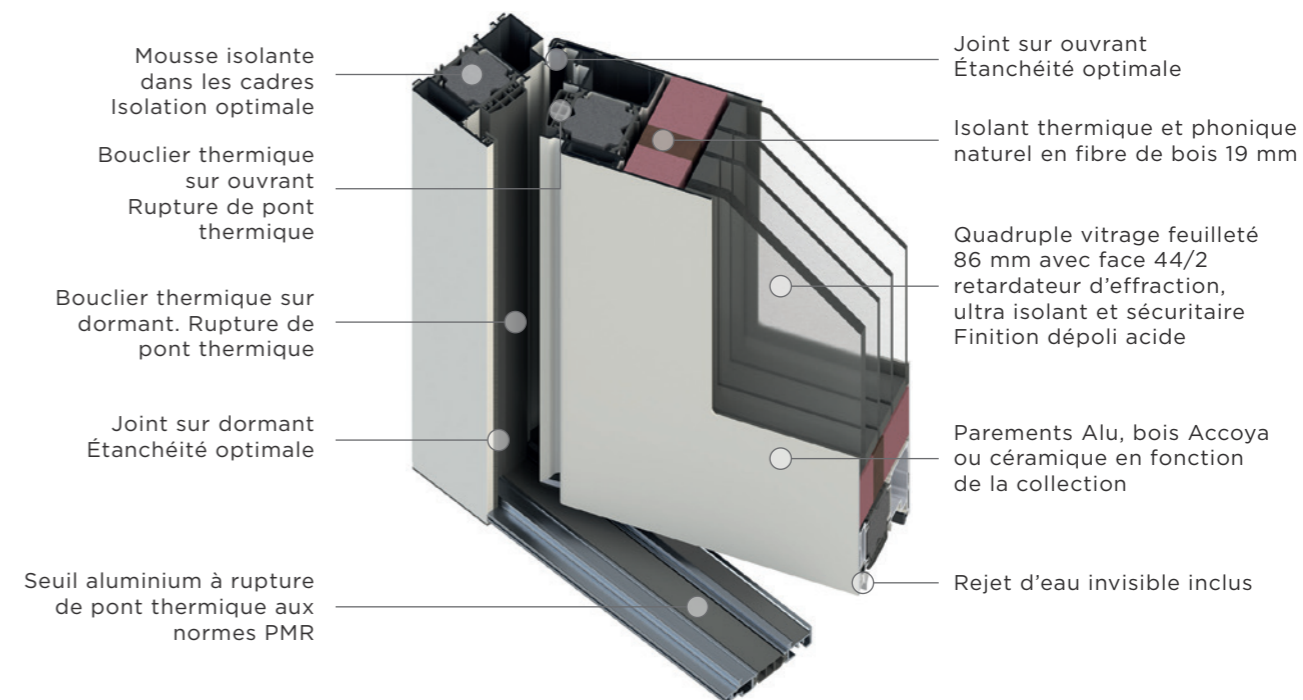

Mousse isolante dans les cadres Isolation optimale

Bouclier thermique sur ouvrant Rupture de pont thermique

Bouclier thermique sur dormant. Rupture de pont thermique

Joint sur dormant Étanchéité optimale

Seuil aluminium à rupture de pont thermique aux normes PMR

Joint sur ouvrant Étanchéité optimale

Isolant thermique et phonique naturel en fibre de bois 19 mm

Quadruple vitrage feuilleté 86 mm avec face 44/2 retardateur d'effraction, ultra isolant et sécuritaire Finition dépoli acide

Parements Alu, bois Accoya ou céramique en fonction de la collection

Rejet d'eau invisible inclus

Poignée minimaliste à l'intérieur



Prestige inox



Prestige noire

En option

Cylindre haute sécurité débrayable avec bouton intérieur 14 pistons + 5 clés et carte de propriété

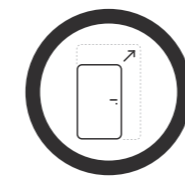
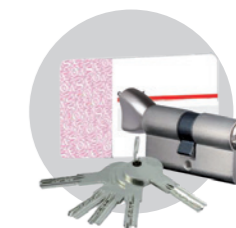

GRANDES DIMENSIONS JUSQU'À 2500 X 1300 MM

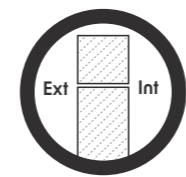

DORMANT/OUVRANT AFFLEURANTS



ÉPAISSEUR 80 MM ISOLANT ET SÉCURISANT



TRÈS HAUTE ISOLATION



CARPE DIEM EN VIDÉO

Les types d'ouverture

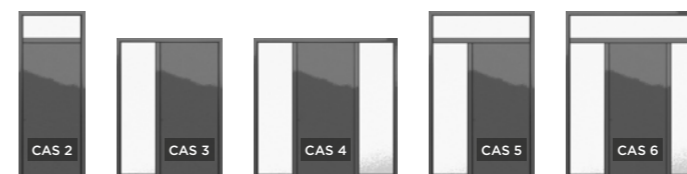

Tierces et impostes fixes

CHOISISSEZ VOS OPTIONS & ACCESSOIRES

COULEURS
GARANTIES

20
ANS

Sauf RAL 3003
et Blanc TECH

Les teintes standards

Portes d'entrée monoblocs standards disponibles dans les teintes suivantes:

Bronze 2525 métallisé	Brun 1247 M-G	Brun sépia 8014 M	Mars 2525 sablé	Rouge rubis 3003 M	Rouge pourpre 3004 M - G	Rouge 2100 sablé	Bleu saphir 5003 M - G
Bleu gentiane 5010 M	Bleu distant 5023 M	Bleu 2700 sablé	Bleu Canon 2525 métallisé	Vert mousse 6005 M - G	Vert 2500 sablé	Vert pâle 6021 M	Gris clair 7035 M
Aluminium blanc 9006 M - G	Gris de sécurité 7004 M	Gris basalte 7012 M	Gris 2400 sablé	Gris pierre 7030 M	Gris quartz 7039 M - G	Gris 2900 sablé	Gris ombre 7022 G
Gris anthracite 7016 M - G	Noir 2100 sablé	Brun 2650 sablé	Brun gris 8019 M	Gris noir 7021 M	Noir foncé 9005 M - G	Ivoire clair 1015 M-G	Blanc 9001 M
Blanc signalisation 9016 M - B - G	Blanc TECH M	Blanc pur 9010 M - B - G	M = Mat 30 % / G = Granité / B = Brillant 80% Autres teintes RAL et finitions disponibles sur simple demande. Disponible en mono ou bicoloration sans plus-value. Finitions classe 2				

Les certifications thermolaquage



Les labels **QUALILAQUAGE** et **QUALIMARINE** attestent de la haute durabilité de la tenue des couleurs thermolaquées. Nos teintes standards sont réalisées à partir de poudres Classe 2, de qualité supérieure (sauf RAL 3003 et Blanc TECH).

Le vitrage dépoli acide

Plus isolant et plus sécurisé qu'un vitrage ordinaire, le quadruple vitrage est assemblé avec une face feuilletée 44/2 retardateur d'effraction et dispose d'une finition dépoli acide, apportant le meilleur compromis luminosité, intimité et esthétique.



Dépoli acide

Le kit d'entretien

Des produits adaptés pour garantir le bon fonctionnement et l'esthétique de votre porte d'entrée.



OFFERT

avec votre porte d'entrée Carpe Diem

CHOISISSEZ VOS OPTIONS & ACCESSOIRES

En option

La serrure motorisée

Entrez dans l'univers de la maison connectée et simplifiez-vous la vie avec la serrure motorisée ! Ultra sécurisée avec ses 2 crochets, 4 pènes ronds, 1 pêne dormant, 1 pêne demi-tour et 1 gâche filante, elle est livrée avec un cylindre de sécurité à bouton intérieur et 5 clés. Le câblage est installé dans la porte et relié au réseau électrique. En cas de coupure de courant, la porte reste verrouillée mais vous pouvez toujours l'ouvrir en utilisant la clé.

La serrure motorisée ne permet pas l'intégration du dispositif EURASTOP.



Le lecteur d'empreinte



Oublier ses clés n'est plus un problème. Monté sur l'ouvrant, le lecteur d'empreinte, aussi appelé lecteur biométrique, offre un confort unique. Facile à configurer et à utiliser au quotidien, ce contrôle d'accès est aussi parfaitement sécurisé.

Indisponible avec le modèle KERNOS

En option

La gâche électrique*

La gâche électrique se raccorde au contrôle d'accès via un contact sec. La porte s'ouvre lorsque la gâche électrique reçoit le signal du contrôle d'accès. En cas de coupure de courant, la porte peut être manœuvrée avec la clé.

** Cette option est toujours associée à une serrure à engrenage 7 points : 2 crochets, 4 pènes ronds, 1 pêne dormant. Actionnez le switch sur la gâche et la porte s'ouvre en poussant l'ouvrant. Lorsque vous verrouillez à la clé, les 7 points de verrouillage sont condamnés.*





PA65
 Porte d'entrée aluminium sur-mesure
 avec 2 traverses intermédiaires
 Poignée Atlanta F9 en option

Gamme PA65



Nos portes d'entrée aluminium PA65 sont réalisables sur-mesure pour satisfaire toutes vos envies de style. Adaptables dans toutes les couleurs standards de La Boutique du Menuisier, adoptez un esthétisme différent à l'extérieur et à l'intérieur grâce à la bicouleur. Bénéficiez d'une sécurité accrue grâce à leurs paumelles renforcées et leur ouvrant de 84 mm d'épaisseur pour partir de chez soi en toute sécurité.

GAMME PA65 DISPONIBLE DANS LES COULEURS STANDARDS DE LA BOUTIQUE DU MENUISIER

Vous référer à la page 74.



Performance possible jusqu'à $U_d 1,3 \text{ W/m}^2.K$



PA65
2 montants intermédiaires
Soubassement
Double vitrage

Portes d'entrée ALUMINIUM | Gamme PA65

Modèles réalisables sur-mesure à la demande



Exemple de porte
entièrement vitrée
Double ou triple vitrage
au choix

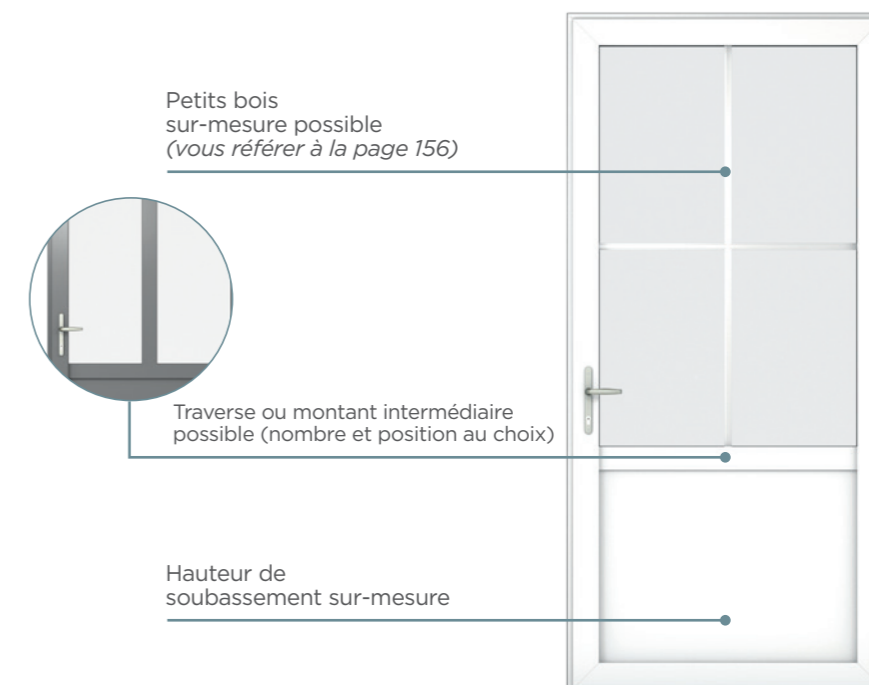

Petits bois
sur-mesure possible
(vous référer à la page 156)

Traverse ou montant intermédiaire
possible (nombre et position au choix)

Hauteur de
soubassement sur-mesure



Vitrage décor, double
ou triple vitrage

Fixe latéral vitré possible

Traverse intermédiaire possible
(nombre et position sur-mesure)



Porte aluminium
Soubassement sur mesure
Montant intermédiaire
Grille en impression numérique
VTF-2-005 en option

ÉLÉMENTS STANDARDS

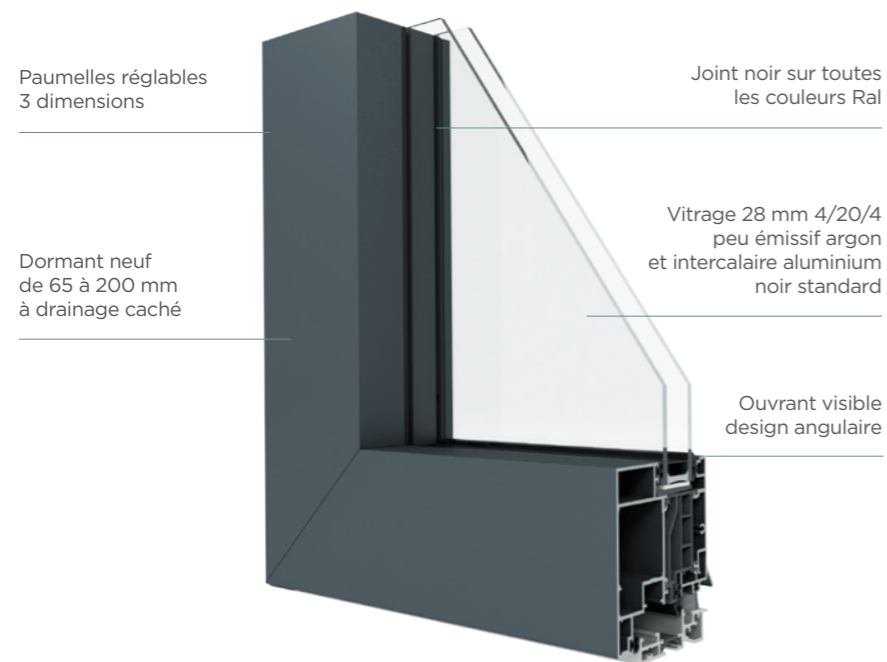

Paumelles réglables
3 dimensions

Joint noir sur toutes
les couleurs Ral

Dormant neuf
de 65 à 200 mm
à drainage caché

Vitrage 28 mm 4/20/4
peu émissif argon
et intercalaire aluminium
noir standard

Ouvrant visible
design angulaire

Accessoires

blancs sur blanc
noirs sur autres couleur
F9 et noir mat en option

Seuil de 20 mm
à Rupture de
Pont Thermique



Poignée Atlanta blanche
sur blanc et noire sur
autres couleurs

Nouvelle fiche réglable 3D

NOUVEAU

Les poignées sont équipées
d'une serrure à barillet
+ 5 clés + carte
de reproduction

LE CÔTÉ TECHNIQUE

- GARANTIE DÉCENNALE/QUINCAILLERIE BIENNALE
- LABELS QUALICOAT/QUALIMARINE
- DORMANT ET OUVRANT À RUPTURE DE PONT THERMIQUE
- COULEURS **STANDARDS** :
 - 19 COULEURS SATINÉES
 - 9 COULEURS TEXTURÉES
 - 1 BICOULEUR BLANC INTÉRIEUR / 7016 EXTÉRIEUR
- SYSTÈME DE FERMETURE AUTOMATIQUE
- DORMANT :
 - DORMANT GAMME NEUF DE 100 À 200 MM
 - DORMANT RÉNOVATION
 - DORMANT À DRAINAGE CACHÉ DE 65 MM
- **OUVRANT :**
 - OUVRANT ÉPAISSEUR DE 84 MM
 - VITRAGE 28 MM 4/20/4 PEU ÉMISSIF ARGON ET INTERCALAIRE ALU NOIR
 - JOINT NOIR SUR TOUTES LES COULEURS RAL
 - PAUMELLES RENFORCÉES
 - ACCESSOIRES BLANC SUR BLANC ET NOIRS SUR AUTRES COULEURS

NOS OPTIONS

- Tous les vitrages techniques disponibles jusqu'à 32 mm
- Couleurs :
 - Plus de 200 couleurs disponibles
 - Bicolore : blanc intérieur et la couleur de votre choix à l'extérieur
- Poignée à saillie réduite
- Barre de tirage
- Cylindre à bouton + 5 clés + carte de reproduction
- Système de fermeture à relevage



NOS TEINTES

L'aluminium en couleurs

2 FACES OU BICOLORE (BLANC INTÉRIEUR)

1015 Ivoire clair Satiné	Anodisé naturel	1247 Brun bronze Satiné	3004 Rouge pourpre Satiné	2525 Mars	2525 Gris galet	YANAT (contretypé anodique gris)	
8019 Brun gris Fine texture	8014 Brun sépia Satiné	9005 Noir profond Fine texture	2900 Gris Fine texture	7016 Gris anthracite Fine texture	7022 Gris terre d'ombre Fine texture	2100 Noir Fine texture	7021 Gris noir Satiné
9006 Aluminium blanc Satiné	7035 Gris lumière Satiné	7037 Gris poussière Satiné	7039 Gris quartz Fine texture	7040 Gris fenêtre Satiné	9016 Blanc trafic Satiné	5010 Bleu gentiane Satiné	
7004 Gris signal Satiné	7012 Gris basalte Satiné	6005 Vert mousse Satiné	6021 Vert pâle Satiné	7030 Gris pierre Satiné	7047 Télégri 4 Satiné	7044 Gris soie Satiné	

NOS VITRAGES

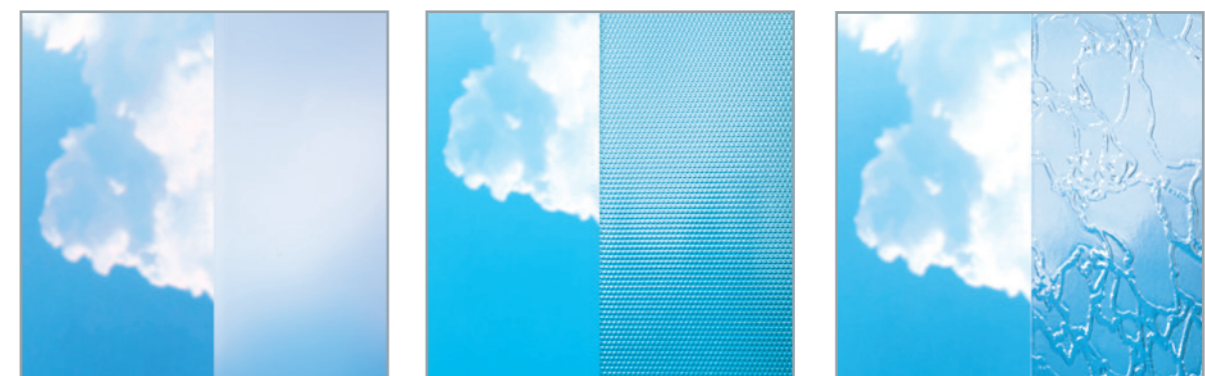

SATINOVO

MASTERPOINT

DELTA MAT

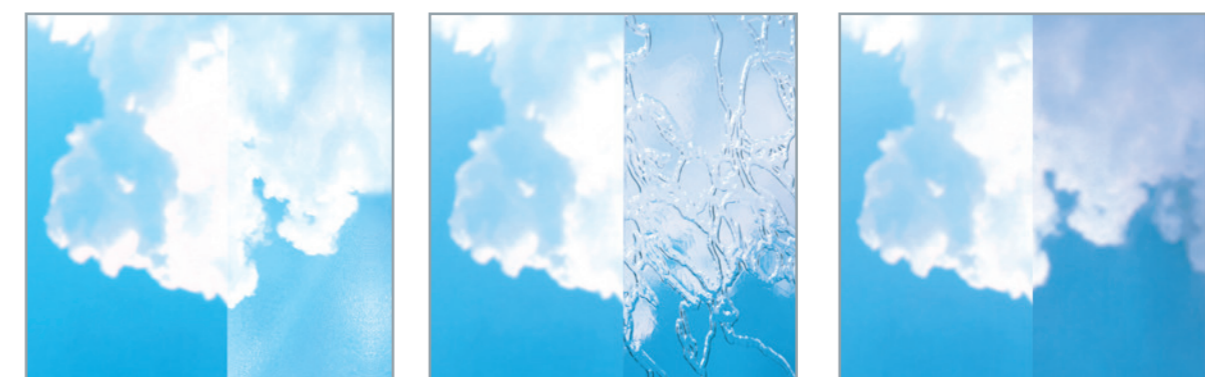

IMPRIMÉ 200

DELTA CLAIR

ANTELIO ARGENT
Existe en Antelio Argent ou
Antelio Clair, donne un effet
miroir là où la luminosité
est la plus forte

DÉCOUVREZ TOUS LES VITRAGES
IMPRIMÉS p. 151

MAIRIE

PLA65
Porte aluminium grand trafic
Bâton maréchal DIVA noir

Gamme PLA65



Les bâtiments accueillant énormément de public impliquent des zones de passage intenses, notamment au niveau des entrées/sorties. C'est le cas des commerces ou des immeubles du service public.

Le système de portes renforcées PLA65 répond aux besoins les plus exigeants de ces bâtiments en proposant aux professionnels de la construction une conception renforcée, améliorant la pérennité des ensembles menuisés.

Les profilés dormant et ouvrant bénéficient d'un matériau d'une épaisseur de 77 mm. Comme toujours, une grande attention est portée aux performances techniques, améliorées grâce à l'utilisation de profilés reposant sur un système multi-chambres renforcé avec isolation thermique.

GAMME PLA65 DISPONIBLE DANS LES COULEURS STANDARDS DE LA BOUTIQUE DU MENUISIER

Vous référer à la page 74.



Performance possible jusqu'à $U_D 1,6 \text{ W/m}^2.K$

ÉLÉMENTS STANDARDS

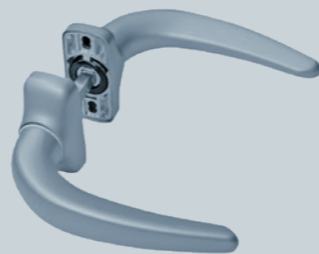
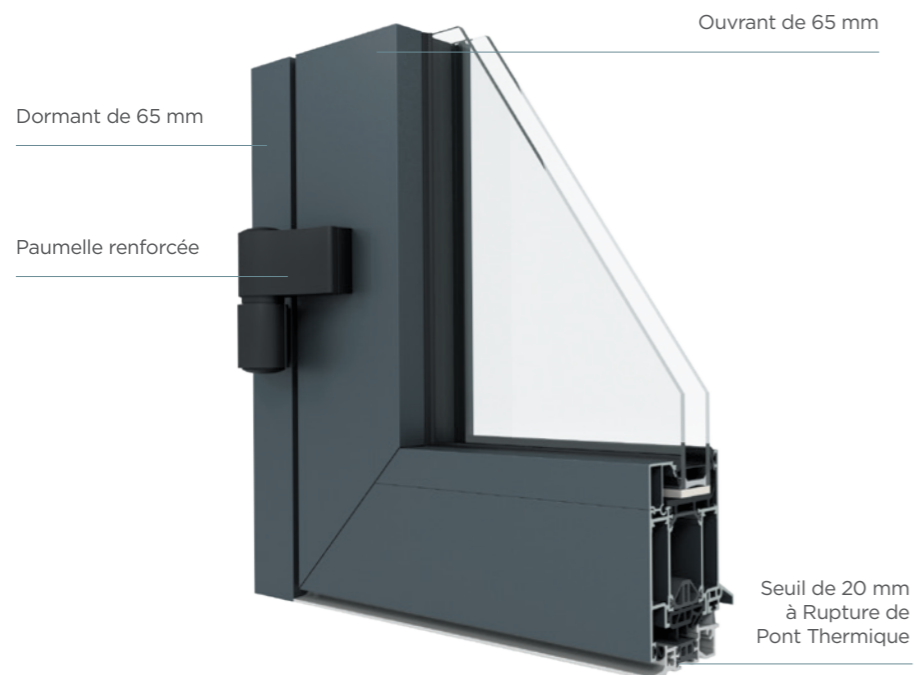

Poignée standard
Béquille double horus
(blanche sur blanc,
noire pour autres couleurs)

NOUVEAU

Les poignées sont équipées
d'une serrure à barillet
+ 5 clés + carte de
reproduction + rosace



Paumelle renforcée
blanche sur blanc, noire
pour autres couleurs



Le conseil du Pro

Résistantes, esthétiques idéales pour des grandes dimensions, ces portes renforcées assurent un confort d'utilisation optimal pour les usagers, ainsi qu'une solution fiable et économique.

LE CÔTÉ TECHNIQUE

- GARANTIE DÉCENNALE/QUINCAILLERIE BIENNALE
- LABELS QUALICOAT/QUALIMARINE
- DORMANT ET OUVRANT À RUPTURE DE PONT THERMIQUE
- 1 VANTAIL, 2 VANTAUX
- COULEURS **STANDARDS** :
- 19 COULEURS SATINÉES
- 9 COULEURS TEXTURÉES
- 1 BI-COULEUR BLANC INTÉRIEUR/7016 EXTÉRIEUR

DORMANT :

- DORMANT DE 65 MM

- SEUIL ALUMINIUM À RUPTURE DE PONT THERMIQUE: RÉDUIT (20 MM), PLAT (8 MM) OU SANS SEUIL

OUVRANT :

- OUVRANT DE 65 MM
- VITRAGE 28 MM 4/20/4 PEU ÉMISSIF ARGON ET INTERCALAIRE ALU NOIR
- PAUMELLES RENFORCÉES
- OUVERTURE INTÉRIEURE, EXTÉRIEURE OU EN VA ET VIENT
- POIGNÉE BÉQUILLE DOUBLE HORUS
- SYSTÈME DE FERMETURE À RELEVAGE



EN OPTION

- Paumelles, poignées et rosace dans la couleur de la menuiserie ou aspect inox
- Cylindre à bouton + 5 clés + carte de reproduction
- Système de fermeture automatique

PLA65

Porte aluminium grand trafic sur mesure
Bâton de tirage maréchal DIVA F9
Crémone pompier noire sur vantail semi-fixe

OPTIONS ET ACCESSOIRES

Poignée aileron

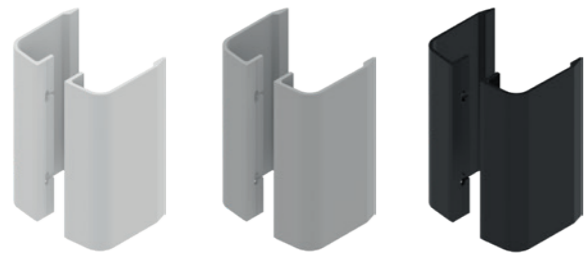

Blanc

Argent

Noir

Poignée demi-lune



Ferme porte



Bandeau magnétique

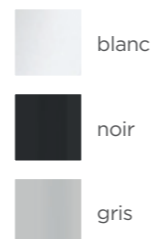

Bâton maréchal DIVA

Dimensions : 500 mm, 2000 mm ou 2500 mm, également disponible en F9



Blanc

Argent

Noir

Bâton maréchal

Dimensions : 2000 mm ou 2500 mm



Barre anti-panique 3 pènes avec ou sans module extérieur



Crémone pompier sur vantail semi fixe





Le conseil du Pro

Nécessitant peu d'entretien et durable dans le temps, le PVC est apprécié pour son caractère isolant, son imperméabilité et sa malléabilité. Et en plus est 100% recyclable !

Chantier réalisé par La Boutique du Menuisier M.A.T à Royan (17). Photographie Aline Nédélec.



PORTES D'ENTRÉE PVC

PVC

Éléments Standards	p. 84-85
Gamme Exclusive	p. 86-89
Gamme Standard	p. 90-101
Gamme Standard Plaxée	p. 102-111
Gamme PP72	p. 112-119

POUR PLUS DE MODÈLES, DEMANDEZ
NOTRE DÉPLIANT PORTES D'ENTRÉE PVC
OU CONSULTEZ NOTRE SITE INTERNET :
www.laboutiquedumenuisier.fr



ÉLÉMENTS STANDARDS

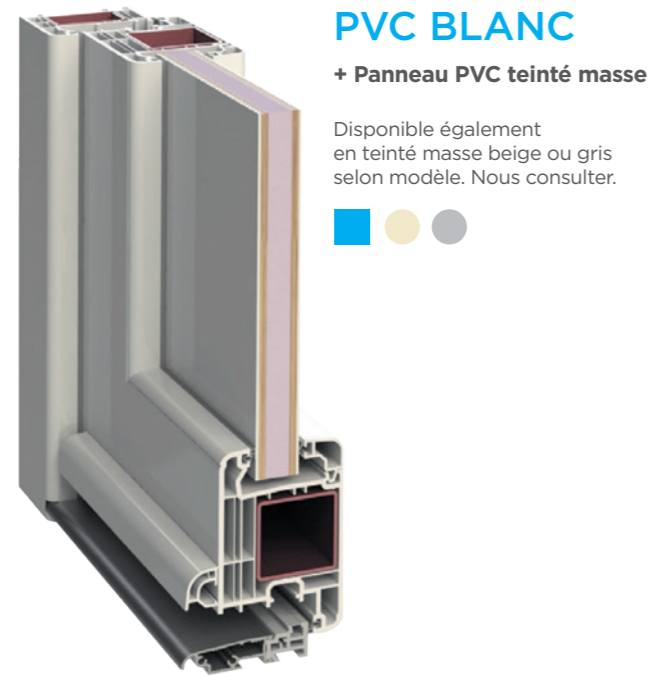

PVC BLANC

+ Panneau PVC teinté masse

Disponible également en teinté masse beige ou gris selon modèle. Nous consulter.

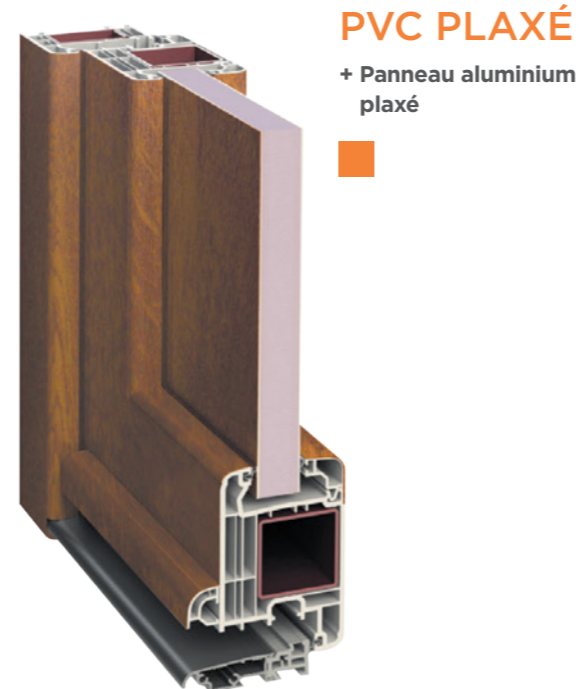

PVC PLAXÉ

+ Panneau aluminium plaxé

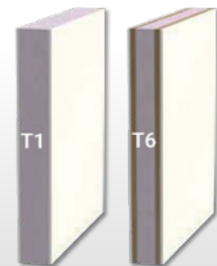

- Isolation : T1 ou T6, épaisseur 32 mm (selon contrainte technique)
- Double ou triple vitrage feuilleté retardateur d'effraction
- Décor et pièce alunox sur les 2 faces du panneau
- **Modèles cintrables sur études techniques**

T1 : modèle polystyrène extrudé (XPS)
T6 : 2 plis contreplaqué + mousse XPS

LE CÔTÉ TECHNIQUE

PLUS DE SÉCURITÉ

- DURÉE DE VIE MOYENNE D'UNE PORTE : 50 ANS
- INSENSIBLE AUX MOISSURES, CHAMPIGNONS ET ACARIENS
- PRODUIT FABRIQUÉ SELON LES NORMES ET SPÉCIFICITÉS FRANÇAISES
- MATIÈRE CERTIFIÉE « CLIMAT SÉVÈRE » PAR LE LABORATOIRE SKZ, ADAPTÉE À TOUS LES CLIMATS EUROPÉENS
- RENFORTS ACIERS SUIVANT DIMENSIONS MENUISERIES

PLUS D'ÉCOLOGIE

- PAS D'ÉMISSION DE COV
- RECYCLAGE :
- PRODUITS 100 % PVC RECYCLABLE
- UTILISATION DE MATIÈRES RECYCLÉES
- MOINS DE TRANSPORT GRÂCE À SA FABRICATION FRANÇAISE

PLUS DE FACILITÉ

- LAVABLE UNIQUEMENT À L'EAU
- ADAPTÉ AUX PERSONNES À MOBILITÉ RÉDUITE
- SYSTÈME DE FERMETURE À RELEVAGE EN STANDARD OU AUTOMATIQUE

La couleur standard

Les portes de la gamme standard sont disponibles selon trois teintes (identiques intérieur / extérieur).

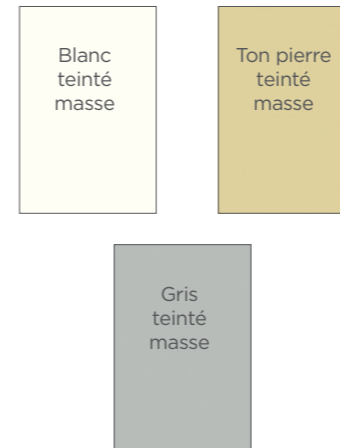

Les plaxages en option

Bicoloration possible : les faces plaxées peuvent être de différentes couleurs.

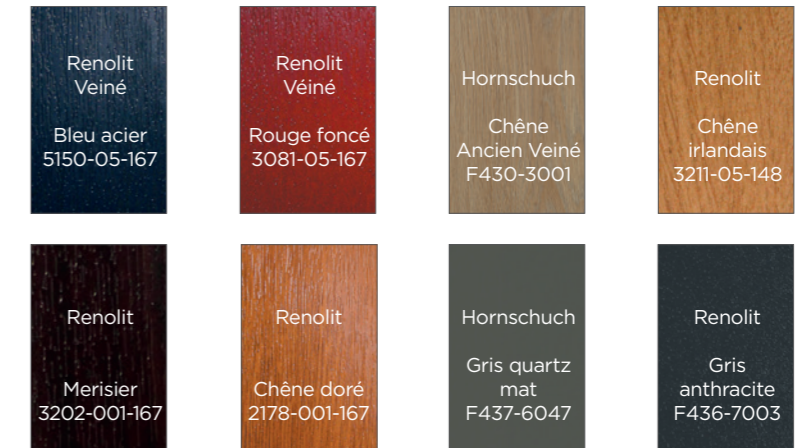

Paumelles

Nouvelle fiche réglable 3D



Poignées

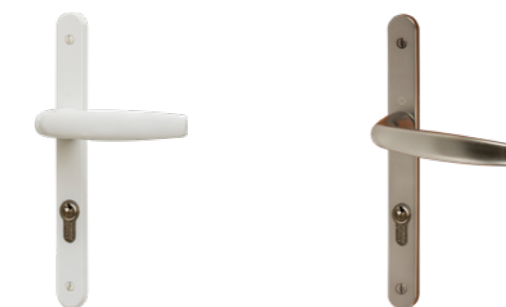

PF HOPPE BLANCHE
blanche, beige ou grise
(selon la couleur de la porte)

PF HOPPE F9
en option et disponible
dans d'autres couleurs

En option

Poignée de tirage extérieur et béquille intérieur
Gâche électrique

NOUVEAU

Les poignées sont équipées d'une serrure à barillet + 5 clés + carte de reproduction

Le vitrage

Standard



Delta clair :
En standard sur les modèles classiques moulurés

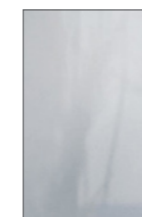

Dépoli acide :
En standard sur les modèles modernes

En option



Antique clair

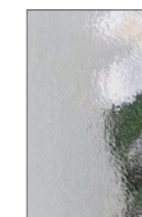

Chinchilla clair



G200



Martelé clair

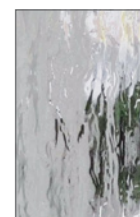

Silvit clair



CARESSE 2
 Poignée Atlanta inox F9
 Double vitrage dépoli acide
 Décors alunox 2 faces inclus
 $U_D : 1,5 \text{ W/m}^2 \cdot \text{K}$

Gamme EXCLUSIVE



Sobres, modernes et résistantes, nos portes d'entrée exclusives en PVC seront l'atout idéal de votre entrée. Très bon isolant thermique et acoustique, nos portes en PVC nécessitent peu d'entretien.

Choisissez votre porte d'entrée parmi nos modèles exclusifs et optez pour un style que vous ne trouverez nulle part ailleurs.

GAMME EXCLUSIVE DISPONIBLE EN BLANC UNIQUEMENT



MODÈLES CINTRABLES SUR ÉTUDE TECHNIQUE

Portes d'entrée PVC | Gamme EXCLUSIVE



CARESSE 2 ■
Double vitrage dépoli acide
Décors alunox 2 faces inclus
U_D : 1,5 W/m².K



PATIO 3 ■
Double vitrage dépoli acide
Décors alunox 2 faces inclus
U_D : 1,7 W/m².K



VOLUTE 1 ■
Double vitrage dépoli acide
Décors alunox 2 faces inclus
U_D : 1,6 W/m².K



BOHA 1 ■
Double vitrage dépoli acide
Décors rainurés 2 faces
Décors alunox 2 faces inclus
U_D : 1,6 W/m².K



LACIS 6 ■
Double vitrage dépoli acide
Décors alunox 2 faces inclus
U_D : 1,6 W/m².K



STYX 1 ■
Double vitrage dépoli acide
Décors alunox 2 faces inclus
U_D : 1,6 W/m².K



VOLUTE 1 ■
Double vitrage dépoli acide
Décors alunox 2 faces inclus
U_D : 1,6 W/m².K

PVC

PVC



PANAMA 3
Double vitrage dépoli acide
U_b : 1,6 W/m².K

Gamme STANDARD

La porte d'entrée permet d'embellir votre maison tout en la protégeant. Nos modèles standards apporteront finesse et élégance à votre entrée grâce à leur couleur blanche et à leur design sophistiqué. Vitrages, pièces métalliques, accessoires, personnalisez votre porte pour un rendu unique. Faciles d'entretien et isolantes, elles seront les alliées de votre maison et de votre intérieur.

NOS MODÈLES SONT DISPONIBLES

EN PVC BLANC : ■

EN PVC PLAXÉ : ■

EN TEINTÉ MASSE BEIGE ● OU GRIS ●



MODÈLES CINTRABLES
SUR ÉTUDE TECHNIQUE



BIARRITZ 1
Double vitrage delta clair
Croisillons laiton en option

Portes d'entrée PVC | Gamme STANDARD

La plupart de nos modèles moulurés sont disponibles avec croisillons blancs ou laiton en option. Ils sont également disponibles avec un panneau plein, sans vitrage.



BIARRITZ 1
Double vitrage delta clair
Croisillons blancs en option
U_b : 1,5 W/m².K



BIARRITZ 3
Double vitrage delta clair
Croisillons laiton en option
U_b : 1,6 W/m².K



CALVI 1L
Double vitrage delta clair
Croisillons laiton en option
U_b : 1,7 W/m².K



STRASBOURG PLEIN
U_b : 1,4 W/m².K



STRASBOURG 1L
Double vitrage delta clair
Croisillons laiton en option
U_b : 1,6 W/m².K

Légende : ■ ● ● PVC blanc, beige ou gris



RODEZ 3
Double vitrage delta clair
U_b : 1,6 W/m².K

Portes d'entrée PVC | Gamme STANDARD

La plupart de nos modèles moulurés sont disponibles avec croisillons blancs ou laiton en option. Ils sont également disponibles avec un panneau plein, sans vitrage.



BORDEAUX 2 ■ ● ●
Double vitrage delta clair
Croisillons laiton en option
U_b : 1,7 W/m².K



PARIS 1L ■ ● ●
Double vitrage delta clair
Croisillons blancs en option
U_b : 1,6 W/m².K



VERLAINE 1 ■
Double vitrage dépoli
Décors rainurés 2 faces
U_b : 1,5 W/m².K



RODEZ 3 ■ ● ●
Double vitrage delta clair
U_b : 1,6 W/m².K

Légende : ■ ● ● PVC blanc, beige ou gris

Portes d'entrée PVC | Gamme STANDARD

La plupart de nos modèles moulurés sont disponibles avec croisillons blancs ou laiton en option. Ils sont également disponibles avec un panneau plein, sans vitrage.



LILLE 1L ■ ■ ● ●
Double vitrage delta clair
Croisillons laiton en option
Ub : 1,6 W/m².K



ZEUS 1L ■ ■ ● ●
Double vitrage delta clair
Croisillons laiton en option
Ub : 1,7 W/m².K



AGDE 1L ■ ■ ● ●
Double vitrage delta clair
Croisillons blancs en option
Ub : 1,6 W/m².K



GUATEMALA 6 ■ ■ ● ●
TRINIDAD 6 ■ ■ ● ●
Double vitrage dépoli acide
Décors alunox 2 faces en option
Ub : 1,7 W/m².K



BRÉSIL 1 ■ ■ ● ●
MEXICO 1 ■ ■ ● ●
Double vitrage dépoli acide
Décors alunox 2 faces en option
Ub : 1,6 W/m².K



PANAMA 3 ■ ■ ● ●
GOYA 3 ■ ■ ● ●
Double vitrage dépoli acide
Décors alunox 2 faces en option 1 pièce ou 3 pièces
Ub : 1,7 W/m².K

Légende : ■ ■ ● ● PVC blanc, beige ou gris ■ PVC plaxé

PANAMA 3
Double vitrage dépoli acide
Décors alunox 2 faces en option
Ub : 1,7 W/m².K



Portes d'entrée PVC | Gamme STANDARD



SURINAM 3
RIO 3
Double vitrage dépoli acide
U_b : 1,7 W/m².K



DAUDET 1
Double vitrage dépoli acide
Décors rainurés 2 faces
U_b : 1,6 W/m².K



JAMAÏQUE 3
SANTA CRUZ 3
Double vitrage dépoli acide
Décors alunox 2 faces en option
U_b : 1,6 W/m².K



INUGAMI
Décors rainurés 2 faces
Décors alunox 2 faces inclus
U_b : 1,4 W/m².K



MUSSET 1
Double vitrage dépoli acide
Décors rainurés 2 faces
U_b : 1,7 W/m².K



ORLAYA
Décors rainurés 2 faces
Décors alunox 2 faces inclus
U_b : 1,4 W/m².K



JAMAÏQUE 3
Double vitrage dépoli acide
Décors alunox 2 faces en option
U_b : 1,6 W/m².K

Portes d'entrée PVC | Gamme STANDARD

Portes d'entrée PVC | Gamme STANDARD

PVC

Chantier réalisé par la Boutique du Menuisier M.A.T à Royan (17). Photographie Aline Nédélec.



BASILIC
 Décors aluinox 2 faces inclus
 Poignée Atlanta blanche
 U_b : 1,4 W/m².K



BASILIC
 Décors rainurés 2 faces
 Décors aluinox 2 faces inclus
 U_b : 1,4 W/m².K



COCTEAU 3
 Double vitrage dépoli acide
Décors aluinox 2 faces en option
 U_b : 1,6 W/m².K



M2
 Largeur de rainure au choix
 (6mm / 10mm / 12mm)
 U_b : 1,4 W/m².K



HESTIA 5
 Double vitrage dépoli acide
 Décors rainurés 2 faces
Décors aluinox 2 faces en option
 U_b : 1,6 W/m².K



VERLAINE 1 CINTRÉ
 Double vitrage dépoli acide
 Décors rainurés 2 faces
Modèle cintré sur demande en option



M3
 Largeur de rainure au choix
 (6 mm / 10 mm / 12 mm)
 U_b : 1,4 W/m².K

Légende : ■ PVC blanc

PVC



Gamme STANDARD PLAXÉE

Nos modèles de portes d'entrée PVC standards plaxés sont le compromis idéal entre design et qualité à moindre coût. Leurs formes modernes et leurs films de plaxage s'adapteront à tous les styles de maison et apporteront charme et élégance à votre entrée. Résistantes, elles apporteront également sécurité et isolation à votre habitation.

NOS MODÈLES SONT DISPONIBLES

EN PVC BLANC : ■

EN PVC PLAXÉ : ■

EN TEINTÉ MASSE BEIGE ● OU GRIS ●



MODÈLES CINTRABLES
SUR ÉTUDE TECHNIQUE

BARDADE 4

Double vitrage dépoli acide
Décors aluinox 2 faces en option
U_b : 1,5 W/m².K



BELIZE 1
Double vitrage dépoli acide
Décors alunox 2 faces inclus
U_b : 1,6 W/m².K

Portes d'entrée PVC | Gamme STANDARD PLAXÉE



Gris anthracite

JAMAIQUE 3
SANTA CRUZ 3
Double vitrage dépoli acide
Décors alunox 2 faces en option
U_b : 1,6 W/m².K



Rouge foncé

CARACAS
Décors alunox 2 faces inclus
U_b : 1,3 W/m².K



Gris quartz Mat

BARBADE 4
Double vitrage dépoli acide
Décors alunox 2 faces en option
U_b : 1,5 W/m².K



Gris anthracite

MONTSERRAT 1
BELIZE 1
Double vitrage dépoli acide
Décors alunox 2 faces inclus
U_b : 1,6 W/m².K



Chêne Irlandais

TOBAGO 1
Double vitrage dépoli acide
U_b : 1,5 W/m².K

Portes d'entrée PVC | Gamme STANDARD PLAXÉE



Gris anthracite

PANAMA 3
GOYA 3
 Double vitrage dépoli acide
Décors alunox 2 faces
en option 1 pièce ou 3 pièces
 U_b : 1,7 W/m².K



Gris quartz Mat

ARAGONITE 7
 Double vitrage dépoli acide
 U_b : 1,6 W/m².K



Gris quartz mat

BRESIL 1
MEXICO 1
 Double vitrage dépoli acide
Décors alunox 2 faces en option
 U_b : 1,6 W/m².K



Rouge foncé

DIRECTRICE
 Rainures embouties
 type planchette
 U_b : 1,4 W/m².K

Légende : ■ ■ ■ PVC blanc, beige ou gris ■ PVC plaxé



DIRECTRICE
 Rainures embouties
 type planchette
 U_b : 1,4 W/m².K

Portes d'entrée PVC | Gamme STANDARD PLAXÉE



Chêne doré

VERSEAU 1L
Double vitrage delta clair
Croisillons laiton en option
U_b : 1,5 W/m².K



Gris anthracite

DEMI-CAPELLA
Double vitrage delta clair
Soubassement demi-capella
U_b : 1,7 W/m².K



Rouge foncé

ANTARES 1L
Double vitrage dépoli acide
Décor filet de Versailles en option
U_b : 1,5 W/m².K

DÉTAIL : plomb gris V6 losanges



Chêne ancien

ATRIA 2L
Double vitrage delta clair
Décor plomb gris V6 losanges en option
U_b : 1,5 W/m².K



ANTARES 1L
Double vitrage décoratif
Décor filet de Versailles en option
U_b : 1,5 W/m².K



CAPELLA 1L
Double vitrage delta clair
+ Partie fixe avec vitrage delta clair
en option
U_b : 1,5 W/m².K

Portes d'entrée PVC | Gamme STANDARD PLAXÉE



POLARIS 1L
Double vitrage sablage uni
Décor plomb or V0.17 en option



Chêne Ancien Veiné

POLARIS 1L
Double vitrage sablage uni
Décor plomb or V0.6 en option
U_b : 1,8 W/m².K



Gris anthracite

CAPELLA 1L
Double vitrage sablage uni
Décor plomb gris V6 losanges en option
U_b : 1,5 W/m².K



Chêne doré

ELECTRA 1L
Double vitrage
Décor sablage V7 Margryt en option
U_b : 1,5 W/m².K



Bleu acier

SIRIUS 5
Double vitrage delta clair
Croisillons laiton en option
U_b : 1,4 W/m².K

Légende : ■ PVC plaxé



Gamme PP72



Nos portes d'entrée PVC PP72 sont fabriquées en France pour vous assurer une qualité accrue et sont réalisables sur-mesure pour satisfaire toutes vos envies de style. Déclinables dans toutes les couleurs standards de La Boutique du Menuisier, elles s'accorderont parfaitement à votre extérieur et apporteront une touche moderne à votre entrée.

De plus, leurs aspects techniques vous assureront une sécurité élevée.

GAMME PP72 DISPONIBLE DANS LES COULEURS STANDARDS DE LA BOUTIQUE DU MENUISIER

Vous référer à la page 115.



MODÈLES CINTRABLES
SUR ÉTUDE TECHNIQUE



Performance possible jusqu'à $U_d 1,4 \text{ W/m}^2.K$

PP72

Porte d'entrée PVC sur-mesure
avec soubassement et montant
intermédiaire
Poignée Atlanta blanche

ÉLÉMENTS STANDARDS

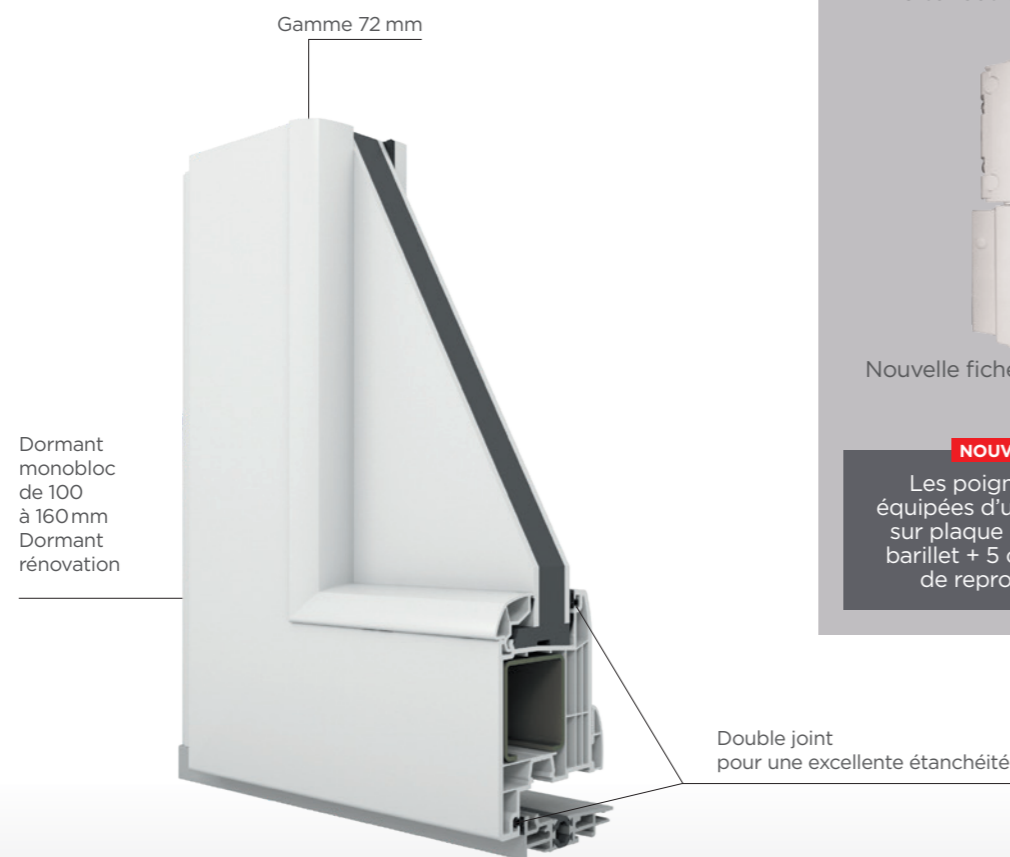

Poignée standard Atlanta blanche, beige ou grise (selon la couleur de la porte), F9 sur autres couleurs



Nouvelle fiche réglable 3D

NOUVEAU

Les poignées sont équipées d'un ensemble sur plaque + serrure à barillet + 5 clés + carte de reproduction

EN OPTION

- Une multitude de couleurs disponibles en option à retrouver en Boutique

LE CÔTÉ TECHNIQUE

- DORMANT MONOBLOC DE 100 À 160 MM/ DORMANT RÉNOVATION
- VITRAGE DE SÉRIE 4.20.4 PEU ÉMISSIF GAZ ARGON
- POSSIBILITÉ VITRAGE 28 À 44 MM (TRIPLE VITRAGE)
- JOINT D'ÉTANCHÉITÉ SUR DORMANT ET OUVRANT
- PAUMELLES RENFORCÉES EN APPLIQUE
- PROFIL SPÉCIFIQUE POUR LA RÉNOVATION
- PVC SANS PLOMB
- 5 CHAMBRES POUR LA GAMME 72 MM (OUVRANT)
- SEUIL ALUMINIUM À RUPTURE DE PONT THERMIQUE
- COULEURS **STANDARDS** :
- 3 COULEURS TEINTÉES MASSE
- 25 COULEURS PLAXÉES
- SYSTÈME DE FERMETURE À RELEVAGE

UNICOLORE 2 FACES

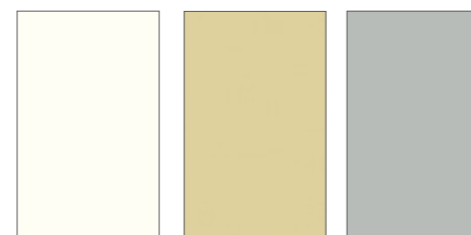

Blanc teinté masse

Ton pierre teinté masse

7035 Gris teinté masse

BICOLORATION OU 2 FACES

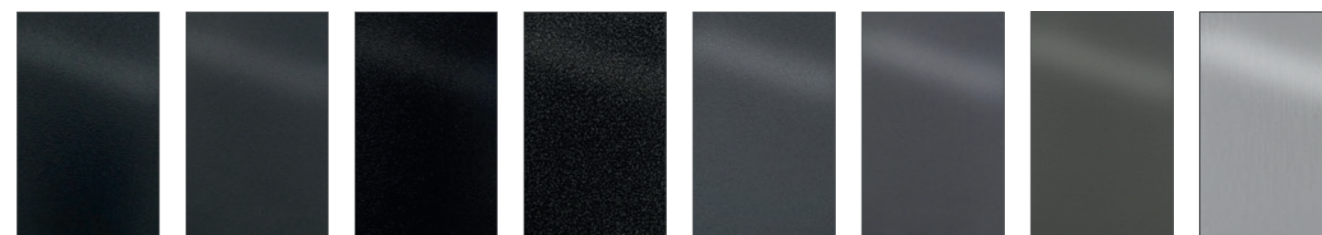

7016 Gris anthracite

7016 Gris anthracite Mat

9005 Noir mat

2100 Noir sablé

7012 Gris Basalte Mat

7015 Gris Ardoise

7039 Gris Quartz Mat

7035 Gris clair

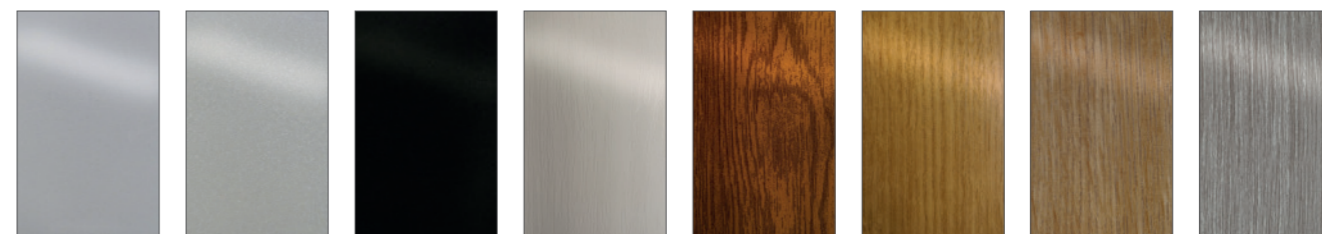

7040 Gris Fenêtre

7004 Gris Aluminium

8019 Brun noir

9010 Blanc Ancien

Chêne doré

Chêne Irlandais

Chêne Ancien

Chêne Alpin

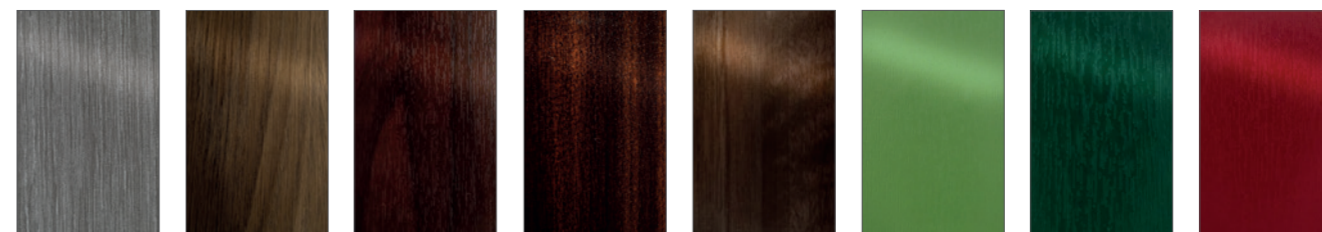

Chêne Béton

Chêne Caramel

Merisier

Sapeli

Siena

6021 Vert pastel

6005 Vert mousse

3011 Rouge foncé

DÉCOUVREZ TOUS LES VITRAGES IMPRIMÉS p. 151



5011 Bleu Acier

Portes d'entrée PVC | Gamme PP72
Modèles réalisables sur-mesure à la demande

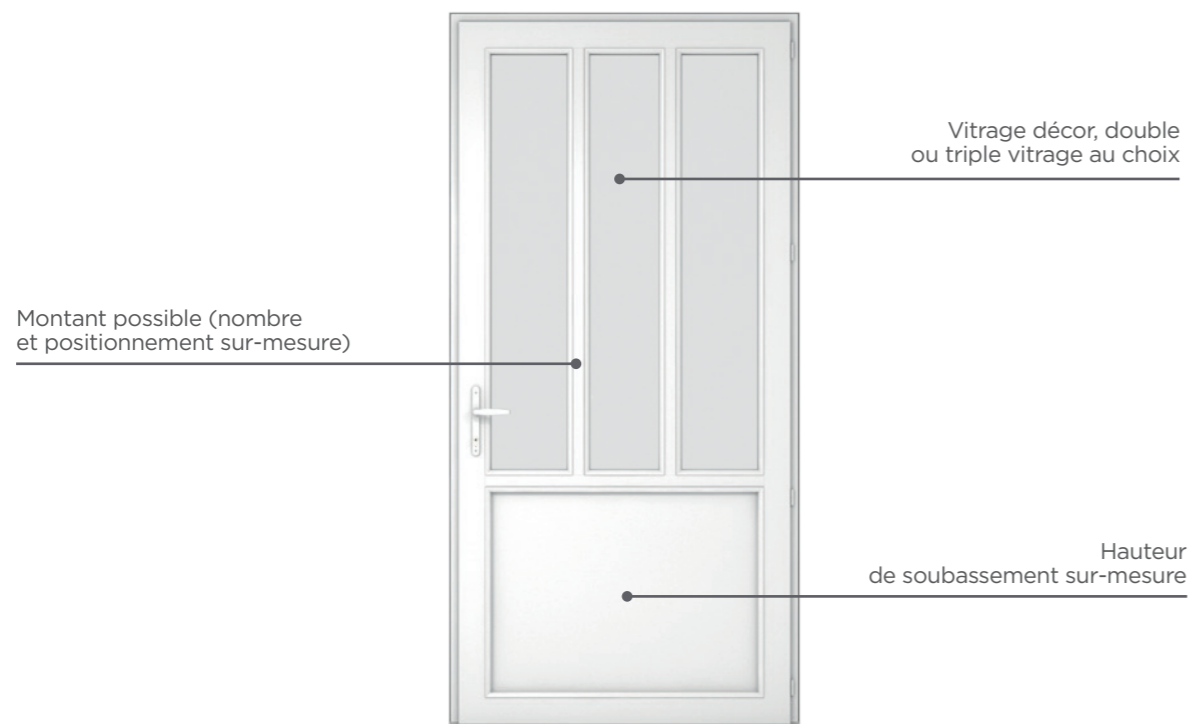

Porte fermière
(ouvrant dans l'ouvrant)
Double ou triple vitrage au choix



Porte panneau plein



PP72
Porte d'entrée PVC sur-mesure
avec soubassement,
petits bois et fixe latéral
Poignée Atlanta blanche

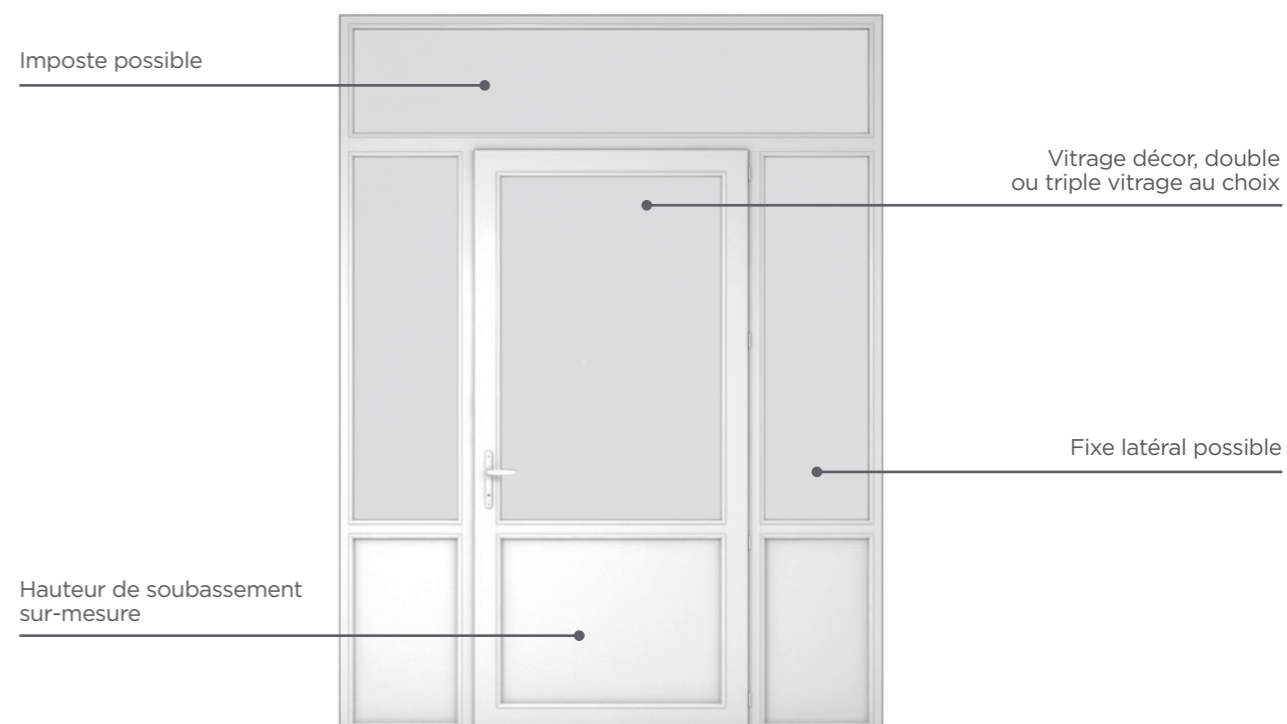

PP72
Porte d'entrée PVC
sur-mesure avec soubassement
et montant intermédiaire
Poignée Atlanta blanche

Portes d'entrée PVC | Gamme PP72
Modèles réalisables sur-mesure à la demande

Dimensions et couleurs
petits bois sur-mesure
(vous référer à la page 156)

Hauteur
de soubassement
sur-mesure



Vitrage décor, double
ou triple vitrage au choix

Nombre de traverse
et positionnement sur-mesure



Vitrage décor, double
ou triple vitrage au choix



COMPOSEZ | votre porte d'entrée
selon vos envies

PORTE D'ENTRÉE PVC
Soubassement sur mesure
Grille en impression numérique VTF-1-013
sur fond transparent en option



P60
2 montants intermédiaires
Soubassement
Double vitrage



Le conseil du Pro
Matériau noble par excellence, respirant la sérénité et la chaleur, le bois est l'acteur esthétique de toutes les habitations, traditionnelles ou contemporaines.



PORTES D'ENTRÉE BOIS

Éléments Standards.....	p. 122-123
Gamme P60	p. 124-127



Performance possible jusqu'à U_D 1,3 W/m².K

ÉLÉMENTS STANDARDS



EN OPTION

- Cache fiche bout rond (F9, laiton poli, blanc, noir)
- Cache fiche moderne blanc
- Barre anti-panique
- Ferme porte
- Cylindre à bouton + 5 clés + carte de reproduction

LE CÔTÉ TECHNIQUE

- GARANTIE DÉCENNALE / QUINCAILLERIE BIENNALE
- DORMANT ET OUVRANT DE 60 MM
- SEUIL ALUMINIUM À RUPTURE DE PONT THERMIQUE TOTALE
- COULEURS **STANDARDS** :
 - 3 LASURES NATURELLES
 - 4 COULEURS OPAQUES
 - 4 COULEURS MATES (NOUVEAUTÉ)
- PERFORMANCE POSSIBLE JUSQU'À U_d 1,3 W/M².K
- **DORMANT :**
 - DORMANT NEUF DE 60 À 160 MM

- PIÈCE D'APPUI MONOBLOC DE 120 OU 88 MM
- **OUVRANT :**
 - VITRAGE 28 MM 4/20/4 PEU ÉMISSIF ARGON ET INTERCALAIRE ALUMINIUM NOIR
 - TRAVERSE BASSE OUVRANT AVEC JET D'EAU MASSIF
 - DOUBLE JOINT À FRAPPE
 - GÂCHES MÉTALLIQUES
 - FICHES RÉGLABLES RENFORCÉES
 - PARCLOSE INTÉRIEURE À DOUCINE AVEC FIXATION INVISIBLE

3 essences de bois et 2 finitions disponibles

LE BOIS AU NATUREL, LA PRÉ-FINITION LASURE



CHÊNE CLAIR
lasure
teinte naturelle

CHÊNE
lasure
teinte foncée



BOIS EXOTIQUE
teinté
bois naturel

BOIS EXOTIQUE
lasure
teinte foncée



PIN
teinté
bois naturel

PIN
lasure
teinte foncée

Le bois en couleurs

LA PRÉ-FINITION PEINTURE



7016
Gris

7035
Gris clair



7040
Gris

9016
Blanc

COULEURS MATES (UNIQUEMENT CÔTÉ INTÉRIEUR)



Chêne incolore
mat

Pin incolore
mat

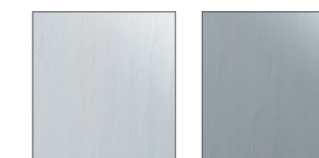

Pin blanc
mat

Pin gris
mat

DÉCOUVREZ : **LES VITRAGES**
TOUS : **IMPRIMÉS** p. 151

Portes d'entrée BOIS | Gamme P60
Modèles réalisables sur-mesure à la demande

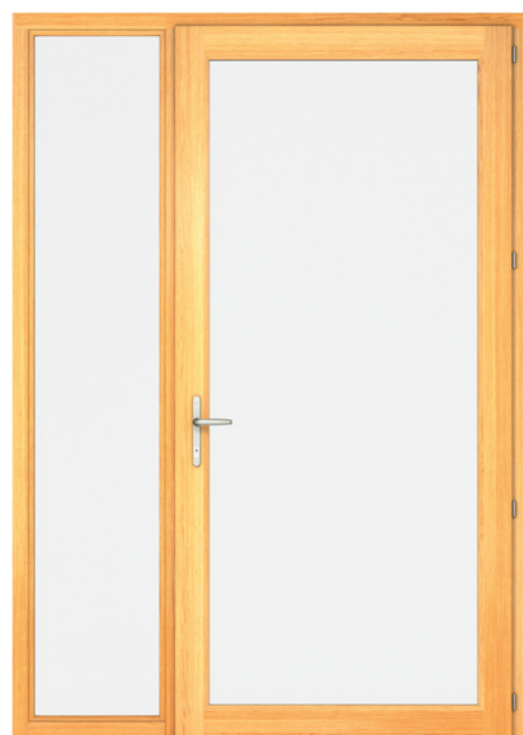
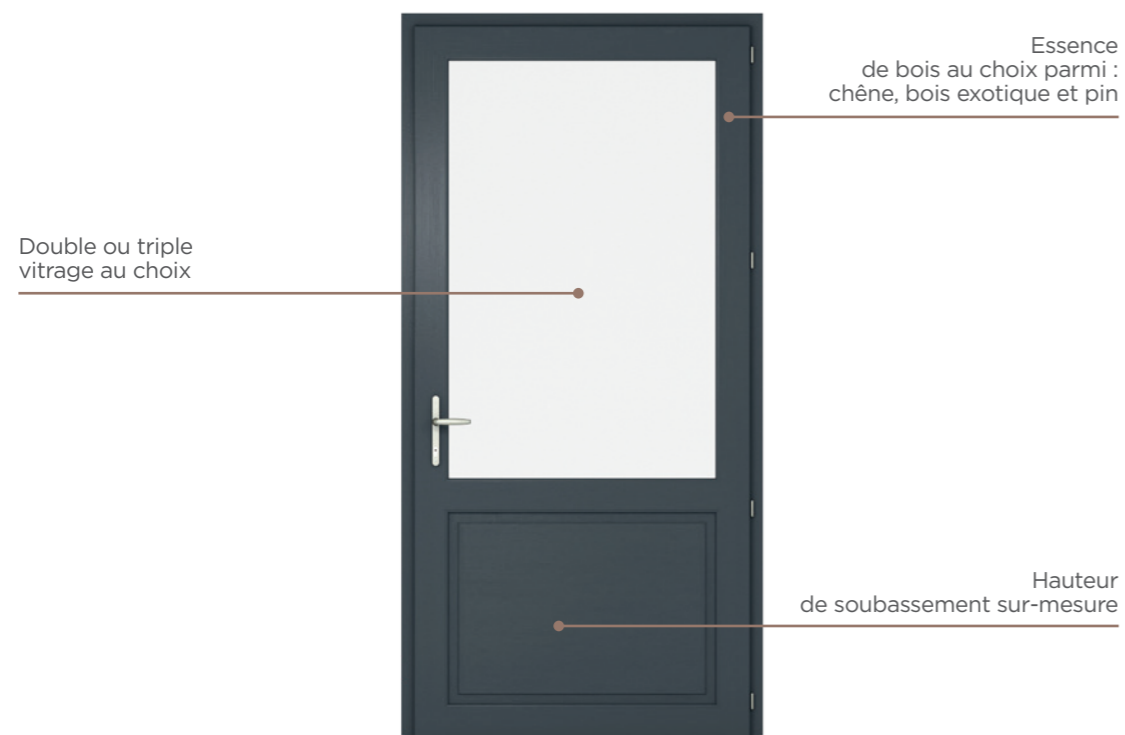

Porte avec un fixe latéral
Matière : pin
Réalizable en bois exotique et chêne



Porte d'entrée Chêne
Soubassement sur mesure
Grille en impression numérique VTF-1-011
en option



P60
Porte d'entrée bois sur-mesure avec
soubassement et petits bois
Poignée Atlanta inox F9

P60
Porte d'entrée bois sur-mesure
pleine et cintrée
Poignée Atlanta inox F9

Portes d'entrée BOIS | Gamme P60

Modèles réalisables sur-mesure à la demande



Exemple de porte plein cintre
Matière : pin
Réalisable en bois
exotique et chêne



Exemple de porte flèche
Matière : pin
Réalisable en bois
exotique et chêne

Montant possible (nombre
et positionnement sur-mesure)

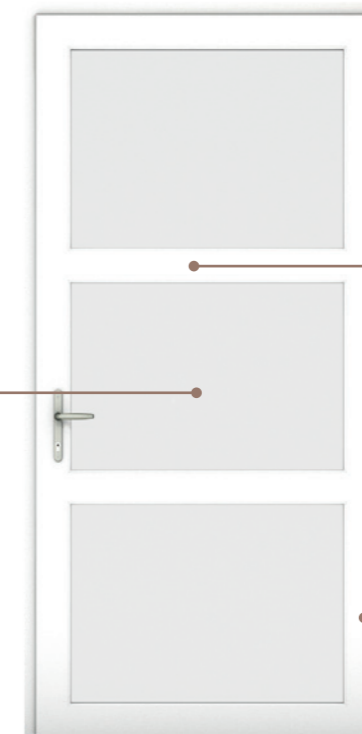

Nombre de traverse
et positionnement sur-mesure

Teintes au choix parmi
nos 6 lasurens naturelles,
nos 4 couleurs opaques
et nos 4 couleurs mates



PORTES D'ENTRÉE VITRÉES

L'alliance du traditionnel et de la modernité

Ligne Premium	p.132-137
Ligne Décors	p.138-141
Ligne Satin	p.142-143
Ligne Loft	p.144-145
Ligne Signature	p.146-147
Ligne Graphique	p.148-149
Nos vitrages Imprimés	p.150-151
Les Portes de Service	p.152-153

VITRÉES



Porte PVC
Vitrage décor CAPSCB4I

CHOISIR SA PORTE D'ENTRÉE VITRÉE EN 2 ÉTAPES :

1 - Choisissez votre matériau

Optez pour le matériau qui correspond à vos besoins en termes d'esthétique, de performance thermique et de sécurité



ALUMINIUM

PVC

BOIS

MIXTE

2 - Choisissez votre vitrage

Décidez de votre vitrage parmi notre large gamme alliant sécurité maximale et durabilité exceptionnelle



PREMIUM
P. 132 à 137

DÉCORS
P. 138 à 141

SATIN
P. 142 à 143

LOFT
P. 144 à 145

SIGNATURE
P. 146 à 147

GRAPHIQUE
P. 148 à 149

LES AVANTAGES DE NOS VITRAGES DÉCORS

Les panneaux les plus sûrs du marché

Les vitrages sont conçus pour protéger des effractions

- Verre feuilleté SP510 à forte résistance aux chocs, Norme EN 356 classe P5A (sauf gamme Premium)
 - Verre trempé
 - Protection des personnes en cas de bris
- Degré de protection nettement supérieur au minimum préconisé par les assureurs

Une résistance dans le temps

- Filtre les U.V.
- Ne jaunit pas et ne se décolore pas
 - Inerte face aux intempéries
 - Ne se dégrade pas
- Résistant aux agents chimiques
 - Insensible à la pollution
 - Sans entretien spécifique
- Isolation acoustique et thermique

MÉTHODE D'ESSAI DE LA RÉSISTANCE À L'EFFRACTION SELON LA NORME EN 356

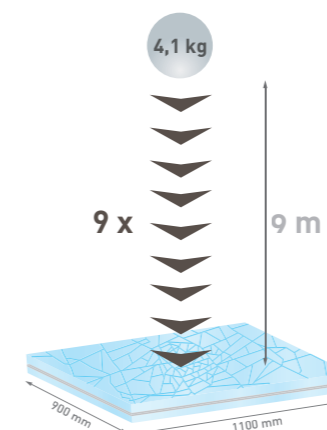

Ce vitrage retardateur à l'effraction résiste à la perforation d'une bille de 4,1 kg, lâchée 9 fois d'affilée de 9 m de haut. En cas de bris de vitrage, les films P.V.B. retiennent les fragments de verre en place. Dans l'attente de son remplacement, le vitrage présente l'avantage de rester stable.

VITRAGE NON PERFORÉ !

Vitrage fissuré avec fragments unis, pas de fragments séparés ni de désintégration.

Porte PVC
Vitrage décor CAS-VERT-03ML

Portes d'entrée Vitrées LIGNE PREMIUM

10 modèles, disponibles en 3 finitions

Choisissez un de nos vitrages décors et personnalisez votre porte d'entrée selon vos goûts sans oublier votre sécurité. Les vitrages décors sont parfaits pour habiller votre entrée avec élégance et apporter de la luminosité à votre intérieur.

Ils vous apporteront un confort thermique et acoustique grâce à leur isolation ainsi qu'une sécurité maximale grâce à un vitrage retardateur d'effraction qui vous assurera une protection renforcée.



VISION - CAS-VERT-04
Dépoli sable sur verre trempé clair
Motifs transparents.



DISCRÉTION - CAS-VERT-04ML
Dépoli sable sur verre trempé dépoli acide.
Motif dépoli acide
Motifs opaques sans transparence.



COULEUR - CAS-VERT-04PPU
Dépoli sable sur verre trempé clair
Motifs transparents.

■ Couleur standard du motif
approchant ral 7016

Le rendu de la teinte sera toujours sujet au reflet
de l'environnement sur le vitrage extérieur.

EXCLUSIVITÉ

Verre trempé 4 mm et feuilleté 44/2 : protection des personnes et des biens !

COMPOSITION DOUBLE-VITRAGE	TRANSPARENCE	INTERCALAIRE
De 24 à 34 mm	FOND SABLE	MATÉRIAU
G4 CLAIR TREMPÉ (SABLÉ) / ARGON - ALU NOIR / 44/2 FE	Fond sablé, motif transparent	Aluminium noir
COMPOSITION DOUBLE-VITRAGE ML	TRANSLUCIDE	INTERCALAIRE
De 24 à 34 mm	FOND SABLE	MATÉRIAU
G4 DÉPOLI ACIDE TREMPÉ (SABLÉ) / ARGON - ALU NOIR / 44/2 FE	Fond sablé, motif dépoli acide	Aluminium noir
COMPOSITION DOUBLE-VITRAGE PPU	TRANSLUCIDE	INTERCALAIRE
De 24 à 34 mm	FOND SABLE	MATÉRIAU
G4 DÉPOLI ACIDE TREMPÉ (PRINT) / ARGON - ALU NOIR / 44/2 FE	Fond sablé, motif print RAL 7016	Aluminium noir

Exemple pour un double
vitrage de 28 mm



ÉPAISSEUR THÉORIQUE
(INTERCALAIRE 16 mm)

28,76 mm



THERMIQUE
Ug

1,1 W/m²C



TRANSMISSION
LUMINEUSE

**Environ 70%
selon motif**



ACOUSTIQUE
Rw (dB)

37



PROTECTION
(44/6 placé vers l'intérieur)
NORME EN 356

P2A



POIDS THÉORIQUE

30,76 Kg/m²

Portes d'entrée Vitrées LIGNE PREMIUM - Verticale

Éclairiez votre entrée avec sophistication. Nos panneaux de verre allient sobriété et design contemporain vertical.
Luminosité subtile pour une ambiance accueillante.

VISION

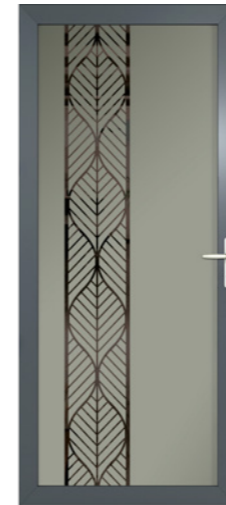

CAS-VERT-01



CAS-VERT-02



CAS-VERT-03



CAS-VERT-04



CAS-VERT-05

DISCRÉTION



CAS-VERT-01ML



CAS-VERT-02ML



CAS-VERT-03ML

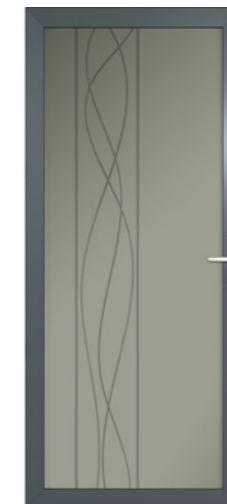

CAS-VERT-04ML



CAS-VERT-05ML

COULEUR



CAS-VERT-01PPU



CAS-VERT-02PPU



CAS-VERT-03PPU

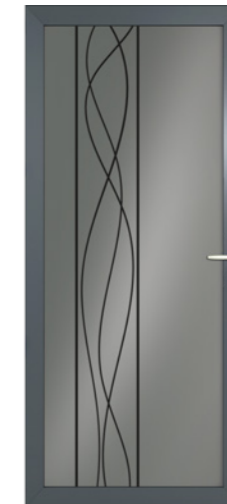

CAS-VERT-04PPU



CAS-VERT-05PPU



Porte PVC
Vitrage décor CAS-VERT-02

28



Porte aluminium
Vitrage décor CAS-HORI-05PPU

Portes d'entrée Vitrées LIGNE PREMIUM - Horizontale

Découvrez l'élégance à travers nos gammes lumineuses.
Portes d'entrée en verre, l'essence de l'élégance contemporaine au design horizontal.
Redéfinissez l'esthétique de votre entrée.

VISION



CAS-HORI-01



CAS-HORI-02



CAS-HORI-03



CAS-HORI-04



CAS-HORI-05

DISCRÉTION



CAS-HORI-01ML



CAS-HORI-02ML



CAS-HORI-03ML



CAS-HORI-04ML



CAS-HORI-05ML

COULEUR



CAS-HORI-01PPU



CAS-HORI-02PPU



CAS-HORI-03PPU



CAS-HORI-04PPU



CAS-HORI-05PPU

Portes d'entrée Vitrées LIGNE DÉCORS

Notre gamme exclusive de panneaux de porte d'entrée en verre, offrent une fusion exquise de fusing et de pièces inox.
Chaque panneau incarne l'artisanat expert et l'innovation contemporaine pour créer une entrée accueillante et sophistiquée à votre domicile.

EXCLUSIVITÉ

Verre trempé 4 mm et feuilleté 44/6 (SP510) : protection des personnes et des biens !

COMPOSITION DOUBLE-VITRAGE	TRANSPARENCE	INTERCALAIRE
De 24 à 34 mm	FOND SABLE	MATÉRIAU
G4 CLAIR TREMPÉ (SABLÉ) / ARGON - ALU NOIR / 44/6 FE	Fond sablé, motif transparent	Aluminium noir
COMPOSITION DOUBLE-VITRAGE ML	TRANSLUCIDE	INTERCALAIRE
De 24 à 34 mm	FOND SABLE	MATÉRIAU
G4 DÉPOLI ACIDE TREMPÉ (SABLÉ) / ARGON - ALU NOIR / 44/6 FE	Fond sablé, motif dépoli acide	Aluminium noir
COMPOSITION DOUBLE-VITRAGE PPU	TRANSLUCIDE	INTERCALAIRE
De 24 à 34 mm	FOND DÉPOLI ACIDE	MATÉRIAU
G4 DÉPOLI ACIDE TREMPÉ / ARGON - ALU NOIR / 44/6 FE	Fond dépoli acide, motif impression numérique RAL 7016	Aluminium noir

Exemple pour un double
vitrage de 28 mm



ÉPAISSEUR THÉORIQUE
(INTERCALAIRE 14 mm)
28,30 mm



THERMIQUE
Ug
1,1 W/m²°C



TRANSMISSION
LUMINEUSE
**Environ 70%
selon motif**



ACOUSTIQUE
Rw (dB)
NORME EN 12758
37



PROTECTION
(44/6 placé vers l'intérieur)
NORME EN 356
P5A



POIDS THÉORIQUE
31 Kg/m²



CAPSCB2



CAPSCB2F



CAPSA2



CAPSA21



CAPSA3



CAPSA31

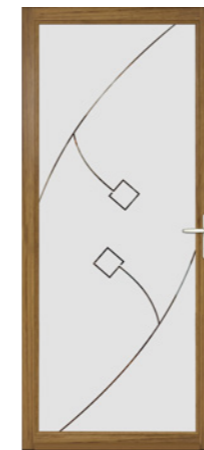

CAPSCA1

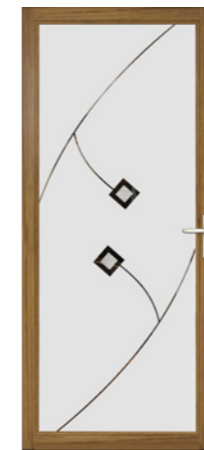

CAPSCA11



CAPSCA2



CAPSCA21



CAPSCA3

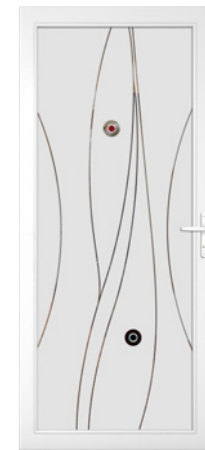

CAPSCA3F

Porte aluminium
Vitrage décor CAPSCB2

Dépoli sable sur verre trempé clair
Motifs transparents.

Portes d'entrée Vitrées LIGNE DÉCORS

Notre gamme exclusive de panneaux de porte d'entrée en verre, offrent une fusion exquise de fusing et de pièces inox.
Chaque panneau incarne l'artisanat expert et l'innovation contemporaine pour créer une entrée accueillante et sophistiquée à votre domicile.



CAPSA1



CAPSA11



CAPSCA4



CAPSCA4I



CAPSCB1



CAPSCB1F



CAPSCB4



CAPSCB4I



CAPSP3



CAPSP3I



CAPSS5



CAPSS5I

PA65
Porte d'entrée aluminium
Vitrage décor CAPSA1
Vitrage dépoli acide
et décors transparents





Porte aluminium
Vitrage décor CAPS136

Portes d'entrée Vitrées LIGNE SATIN

Découvrez l'élégance à travers nos gammes lumineuses.
Portes d'entrée en verre, l'essence de l'élégance contemporaine au design horizontal.
Redéfinissez l'esthétique de votre entrée.



CAPS323



CAPS031



CAPS411ML

Dépoli sable sur verre trempé dépoli acide.
Motif dépoli acide
Motifs opaques sans transparence.



CAPS136



CAPS137



CAPS124

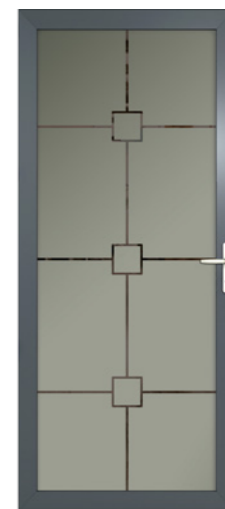

CAPS110



CAPS007



CAPS094



CAPS211



CAPS180

Dépoli sable sur verre trempé clair
Motifs transparents.



LPSKET02-RUST

Portes d'entrée Vitrées LIGNE LOFT

Les lignes Loft et graphique font bouger les lignes et explore tous les confins d'un art maîtrisé à la perfection avec une collection de portes d'entrée en verre éblouissante, aujourd'hui en pleine lumière. Choc visuel, alchimie unique entre verre et matériaux, les couleurs vibrent et la beauté éclate !

IMPRESSION NUMÉRIQUE SUR VERRE

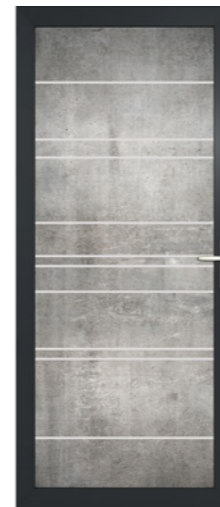

LPCLAS04-BETO
Pas de transparence

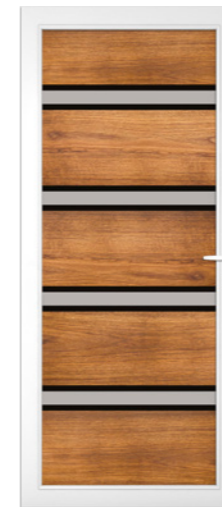

LPLOFT11-NOYE
Filets transparents

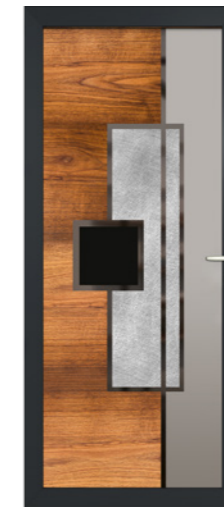

LPKUBYST-BRNO
Filets transparents

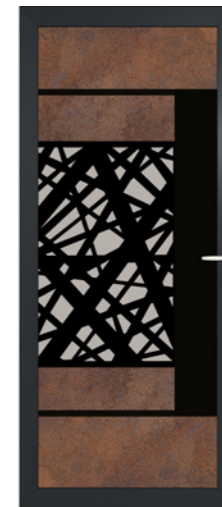

LPSKET02-RUST
Pas de transparence



LPURBY07-BETO
Filets transparents



LPSKET07-WHIT
Filets transparents

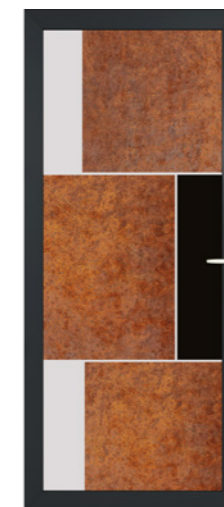

LPCLASST-COR
Filet transparent



LPFACT08-NOYE
Filets transparents
Impression de votre
numéro d'habitation

Portes d'entrée Vitrées LIGNE SIGNATURE

3 modèles de vitrage et 6 pièces artistiques

MODÈLE IRIS

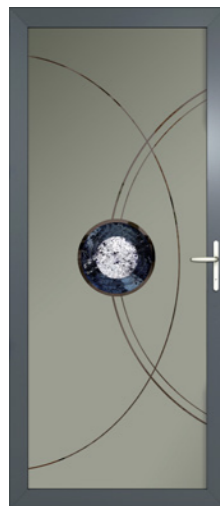

VUE INTÉRIEURE



Alliage
luxueux

Ecume
d'or

Galuchat
orfèvre

Lave
rare

Outremer
précieux

Rutile
ambre

VUE EXTÉRIEURE



Alliage
luxueux

Ecume
d'or

Galuchat
orfèvre

Lave
rare

Outremer
précieux

Rutile
ambre

MODÈLE CARAT

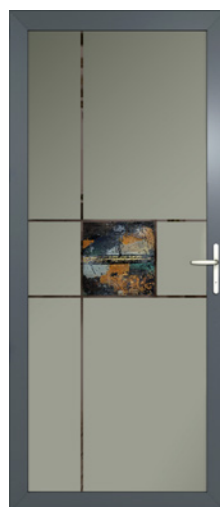

VUE INTÉRIEURE



Alliage
luxueux

Ecume
d'or

Galuchat
orfèvre

Lave
rare

Outremer
précieux

Rutile
ambre

VUE EXTÉRIEURE

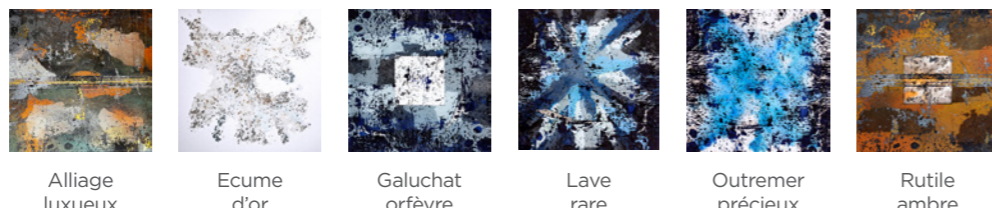

Alliage
luxueux

Ecume
d'or

Galuchat
orfèvre

Lave
rare

Outremer
précieux

Rutile
ambre

Portes d'entrée Vitrées LIGNE SIGNATURE

MODÈLE STAR



VUE INTÉRIEURE : vision avec relief



Alliage
luxueux

Ecume
d'or

Galuchat
orfèvre

Lave
rare

Outremer
précieux

Rutile
ambre

VUE EXTÉRIEURE : vision lisse sans relief

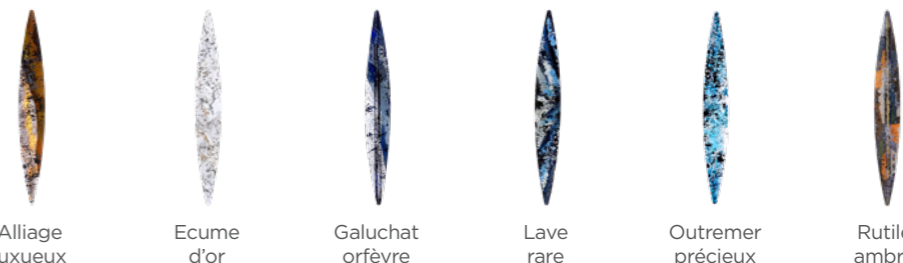

Alliage
luxueux

Ecume
d'or

Galuchat
orfèvre

Lave
rare

Outremer
précieux

Rutile
ambre

LE CÔTÉ TECHNIQUE

- IMPRESSION NUMÉRIQUE RELIEF
- EFFET DÉPOLI
- TECHNOLOGIE DE COLLAGE INVISIBLE AUX ULTRAVIOLETS
- VITRAGE ULTRA-SÛR, VERRE TREMPÉ NORME EN1250-1, VERRE FEUILLETÉ ANTI-EFFRACTION CLASSE P5A
- ŒUVRE D'ART UNIQUE EN COLLABORATION AVEC AMANDINE MANGENOT
- EXÉCUTION DOUBLE-VISION INTÉRIEURE ET EXTÉRIEURE
- CRÉATION ARTISTIQUE D'EFFETS DE MATIÈRE
- POSE DE POUDRE ET FEUILLES D'OR
- PEINTURE AVEC PIGMENTS NATURELS





Porte aluminium
Vitrage décor PS409

Portes d'entrée Vitrées
LIGNE GRAPHIQUE

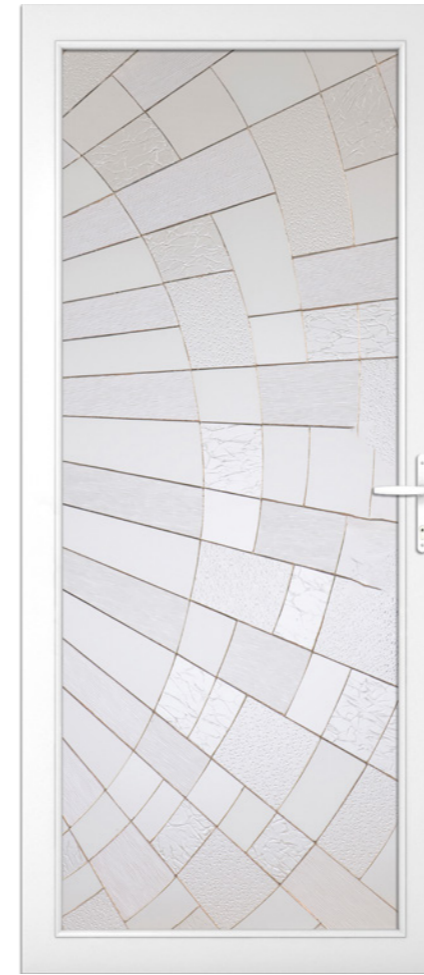

PART011
Véritable vitrail d'art

IMPRESSION NUMÉRIQUE SUR VERRE



PPH220



PPH200



PPH190



PIB022

PP72
Porte d'entrée PVC sur-mesure,
Poignée Atlanta F9
Vitrage Satinovo

NOS VITRAGES IMPRIMÉS

Nos vitrages imprimés sont disponibles
dans toutes les matières :

ALU
gamme PA65

PVC
gamme PP72

BOIS
gamme P60

MIXTE
gamme PM80



SATINOVO

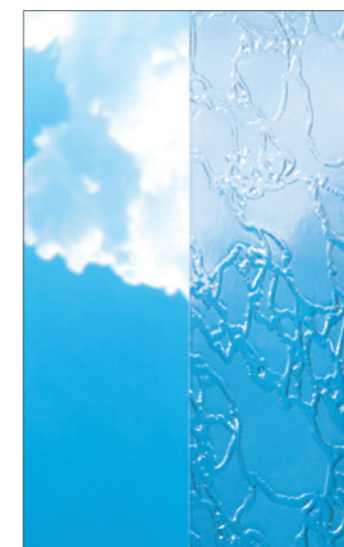

DELTA MAT



DELTA CLAIR



MASTERPOINT

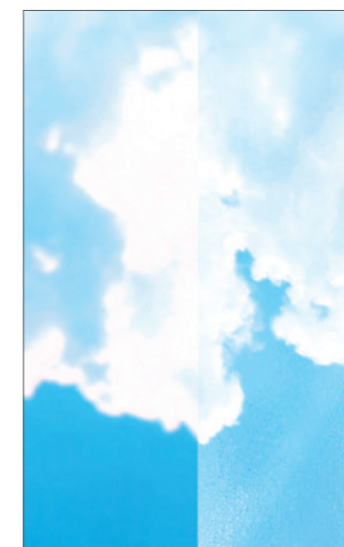

IMPRIMÉ 200



ANTELIO ARGENT
Existe en Antelio Argent
ou Antelio Clair, donne un effet
miroir là où la luminosité
est la plus forte

PORTES DE SERVICE

La Boutique du Menuisier vous propose aussi des modèles de portes de service. En bois, en PVC ou en aluminium, nos portes de service offrent une sécurité optimale. Elles se déclinent dans de nombreux styles différents.

BOIS



Porte en bois exotique, PS 60

Porte en bois résineux, PSC 60

Porte en bois exotique, PST 60

ALUMINIUM



Porte en aluminium, PS

PVC



Porte en PVC, PSC

Porte en PVC, PS

Porte en PVC avec oculus PST

Porte en PVC, PS

Porte en PVC, PS

Porte en PVC, PS2



Porte en PVC, PS3

Porte en PVC, PS4

Nos portes d'entrée ALUMINIUM

Gamme EXCLUSIVE



ECLAT 3 page 14

ETINCELLE 1 page 14

MAGMA 2 page 14

CYLLENE 1 page 14

PANACHE 1 page 14

ORTHOSE 6 page 14

Gamme PREMIUM



MEXICO 1 page 19

CELADON page 19

LILAS page 19

LAVANDE 1 page 19

GOYA 3 page 19



TRINIDAD 6 page 19

EDISON 1 page 21

CAPELLA 1L page 21

Nos portes d'entrée ALUMINIUM

Gamme STANDARD



GARANCE 3
page 24



DIORITE
page 24



GRAPHITE B
page 24



ARGOS
page 26



DIOPSIDE 7
page 26



NARCISSE 2
page 27



OCRE 1
page 27



AMANDE
page 28



COQUELICOT
page 28



RESEDA 5
page 28



PASTEL 4
page 30



CARMIN
page 30



DERCETO
page 30



FRANKLIN 1
page 32



SPENCER 1
page 32

Nos portes d'entrée ALUMINIUM

NOUVELLE GAMME ESSENTIELLE



TECK
page 37



FACTORY 1
page 38



HANDY 1
page 38



CHERRY
page 38



MÉRANTI
page 38



STEAM 1
page 38

NOUVELLE GAMME CARPE DIEM : Collection Céram • Alu



CANTHARE
page 49



KERNOS
page 49



STAMNOS
page 49



DRYADE
page 53

NOUVELLE GAMME CARPE DIEM : Collection Bois • Alu

NOUVELLE GAMME CARPE DIEM : Collection Alu • Solo



ASPIRATION
AS-V1
page 57

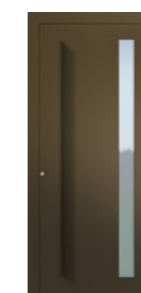

ILLUSION
AS-V1
page 59



SONGE
AS-P1
page 61



CONTEMPLATION
AS-V1
page 67



MEDITATION
AS-V2
page 61

Nos portes d'entrée PVC

Modèles cintrables sur demande

Gamme EXCLUSIVE



CARESSE 2
page 88



PATIO 3
page 88



VOLUTE 1
page 88



BOHA 1
page 88



LACIS 6
page 88



STYX 1
page 88



PANAMA 3
page 96



SURINAM 3
page 98



DAUDET 1
page 98



JAMAIQUE 3
page 98



INUGAMI
page 98



MUSSET 1
page 98



ORLAYA
page 98

Gamme STANDARD



BIARRITZ 1
page 93



BIARRITZ 3
page 93



CALVI 1L
page 93



STRASBOURG
PLEIN
page 93



STRASBOURG
1L
page 93



RODEZ 3
page 95



BORDEAUX 2
page 95



BASILIC
page 101



COCTEAU 3
page 101



M2
page 101



HESTIA 5
page 101



VERLAINE 1
CINTRÉ
page 101



M3
page 101



PARIS 1L
page 95



VERLAINE 1
page 95



LILLE 1L
page 96



ZEUS 1L
page 96



AGDE 1L
page 96



GUATEMALA 6
page 96



BRESIL 1
page 96

Nos portes d'entrée PVC

Modèles cintrables sur demande

GAMME STANDARD PLAXÉE



BARBADE 4
page 105



JAMAÏQUE 3
page 105



CARACAS
page 105



MONTSERRAT 1
page 105



TOBAGO 1
page 105



GOYA 3
page 106



ARAGONITE 7
page 106



MEXICO 1
page 106



DIRECTRICE
page 106



VERSEAU 1L
page 108



DEMI-CAPELLA
page 108



ANTARES 1L
page 108



ATRIA 2L
page 108



CAPELLA 1L
page 111



POLARIS 1L
page 111



ELECTRA 1L
page 111



SIRIUS 5
page 111

Nos portes d'entrée VITRÉES

LIGNE PREMIUM HORIZONTAL



CAS-VERT-01
page 135



CAS-VERT-02
page 135



CAS-VERT-03
page 135



CAS-VERT-04
page 135



CAS-VERT-05
page 135



CAS-VERT-01ML
page 135



CAS-VERT-02ML
page 135



CAS-VERT-03ML
page 135



CAS-VERT-04ML
page 135



CAS-VERT-05ML
page 135



CAS-VERT-01PPU
page 135



CAS-VERT-02PPU
page 135



CAS-VERT-03PPU
page 135



CAS-VERT-04PPU
page 135



CAS-VERT-05PPU
page 135

LIGNE PREMIUM VERTICALE



CAS-HORI-01
page 137



CAS-HORI-02
page 137



CAS-HORI-03
page 137



CAS-HORI-04
page 137



CAS-HORI-05
page 137



CAS-HORI-01ML
page 137



CAS-HORI-02ML
page 137



CAS-HORI-03ML
page 137



CAS-HORI-04ML
page 137



CAS-HORI-05ML
page 137



CAS-HORI-01PPU
page 137



CAS-HORI-02PPU
page 137



CAS-HORI-03PPU
page 137

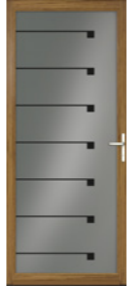

CAS-HORI-04PPU
page 137



CAS-HORI-05PPU
page 137

LIGNE DÉCORS



CAPSCB2
page 139



CAPSCB2F
page 139



CAPSA2
page 139



CAPSA21
page 139



CAPSA3
page 139



CAPSA31
page 139

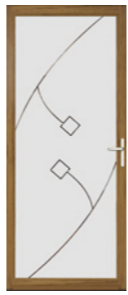

CAPSCA1
page 139

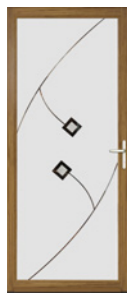

CAPSCA11
page 139



CAPSCA2
page 139



CAPSCA21
page 139



CAPSCA3
page 139



CAPSCA3F
page 139



CAPSA1
page 140



CAPSA11
page 140



CAPSCA4
page 140



CAPSCA41
page 140



CAPSCB1
page 140



CAPSCB1F
page 140



CAPSCB4
page 140



CAPSCB41
page 140



CAPSP3
page 140



CAPSP31
page 140



CAPSS5
page 140



CAPSS51
page 140

LIGNE SATIN



CAPS323
page 143



CAPS031
page 143



CAPS411ML
page 143



CAPS136
page 143



CAPS137
page 143



CAPS124
page 143



CAPS110
page 143



CAPS007
page 143



CAPS094
page 143



CAPS211
page 143

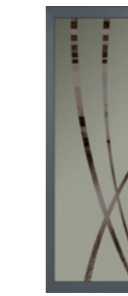

CAPS180
page 143

LIGNE LOFT

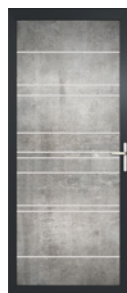

LPCLAS04-BETO
page 145

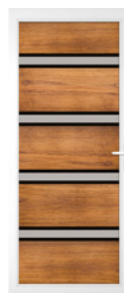

LPLOFT11-NOYE
page 145



LPKUBYST-BRNO
page 145



LPSKET02-RUST
page 145



LPURBY07-BETO
page 145



LPSKET07-WHIT
page 145



LPCLASST-COR
page 145



LPFACT08-NOYE
page 145

LIGNE SIGNATURE

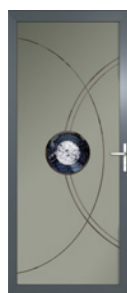

IRIS
page 146



CARAT
page 146

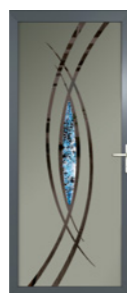

STAR
page 147

LIGNE GRAPHIQUE



PART011
page 149



PPH220
page 149



PPH200
page 149



PPH190
page 149



PIB022
page 149



Chantier réalisé par la Boutique du Menuisier Les Menuisiers des Occitans à Montayral (47). Photographe Raphaëlle Levat.



Une histoire de confiance.

Le réseau Boutique du Menuisier regroupe des professionnels spécialisés dans la menuiserie PVC, bois, aluminium, mixte bois / aluminium. À vos côtés, la Boutique du Menuisier vous conseille, vous assure la fourniture avec possibilité de pose et le service après-vente.

www.laboutiquedumenuisier.fr

